



Rohrschellen



Rohrschellen

In nahezu allen hydraulischen Anlagen sowohl im stationären als auch im mobilen Betrieb ist der Einsatz von Rohrschellen notwendig. Hierbei garantieren Ihnen die Qualitäts-Rohrschellen von Indunorm eine einfache und schnelle Rohr- und Schlauchleitungsmontage sowie eine saubere Leitungsführung.

Die Rohrschellen sind so ausgelegt, dass sie Schwingungen, Schläge und Vibrationen abdämpfen, die im System entstehen können. Die Anwendungsgebiete von Rohrschellen sind weit gefächert. Hauptsächlich finden sie Anwendung im Maschinenbau, der Mobilhydraulik und dem Rohrleitungsbau. Aufgrund der großen Programmbreite und der direkten Verfügbarkeit, werden alle Bereiche der Rohr- und Schlauchleitungsbefestigung abgedeckt.



Bestellbeispiel

Benötigt wird eine Rohrschelle der Standardbaureihe C, Baugröße 3 für einen Rohrdurchmesser von 18 mm mit Anschweißplatte, Abdeckplatte und Außensechskantschrauben.

Beschreibung	Artikelnr.	Anzahl
• Schellenkörper aus Polypropylen \varnothing 18 mm	RS-C3-18	1 Satz (= 2 Hälften)
• Schrauben	RS-C3AS	2 Stück
• Schweißplatte	RS-C3SP	1 Stück
• Abdeckplatte	RS-C3AP	1 Stück

Inhaltsverzeichnis

Grundmaterial für Rohrschellen	Seite	Zubehör für Rohrschellen	Seite
Rohrschellen, Standardbaureihe	RS-4	Tragschiene für Standardbaureihe und Doppelschelle	RS-10
Rohrschellen, schwere Reihe	RS-6	Tragschiene für schwere Reihe	RS-10
Rohrschellen, Doppelschelle	RS-8	Schienenmutter	RS-11



Rohrschellen, Standardbaureihe

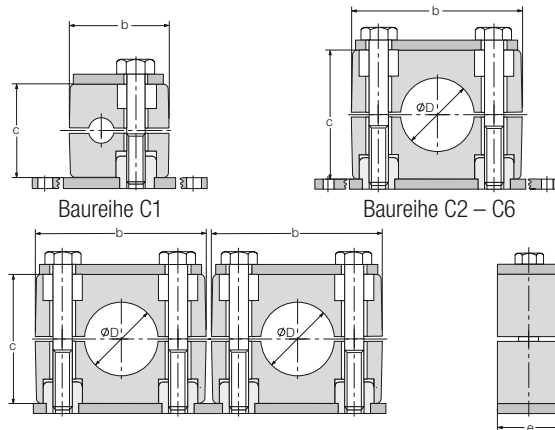

Werkstoff Schellenhälften:

Polypropylen
Alu auf Anfrage lieferbar

Farbe: grün

✓ Vorteile

- Schnelle, einfache Rohr- und Schlauchmontage
- Vibrations- und schalldämpfende Eigenschaften
- Schlag- und schwingungsdämpfend, um Systembelastungen zu kompensieren
- Gute Witterungsbeständigkeit
- Hohe Verfügbarkeit, direkt ab Lager lieferbar
- Vielnutzer verwenden unsere Befestigungspakete bestehend aus Anschweißplatten, Abdeckplatten und Außensechskantschrauben

+ Zubehör

Unsere Befestigungspakete für die Standardbaureihe:

- RS-C2-K, enthält 50 x SP, 50 x AP, 100 x AS
- RS-C3-K, enthält 50 x SP, 50 x AP, 100 x AS
- RS-C4-K, enthält 50 x SP, 50 x AP, 100 x AS
- RS-C5-K, enthält 25 x SP, 25 x AP, 50 x AS
- RS-C6-K, enthält 25 x SP, 25 x AP, 50 x AS

SP = Anschweißplatten
AP = Abdeckplatten
AS = Außensechskantschrauben

Baureihe	Ø D metrisch	Ø D zöllig	Breite b [mm]	Höhe c [mm]	Tiefe e [mm]	Artikelnummer Schellenhälften
C1	6,0	-	28	27	30	RS-C1-06
	8,0	-	28	27	30	RS-C1-08
	10,0	-	28	27	30	RS-C1-10
	10,0	1/8	28	27	30	RS-C1G18
	12,0	-	28	27	30	RS-C1-12
C2	13,5	1/4	40	33	30	RS-C1G14
	6,0	-	34	27	30	RS-C2-06
	8,0	-	34	27	30	RS-C2-08
	10,0	-	34	27	30	RS-C2-10
C3	12,0	-	34	27	30	RS-C2-12
	13,5	1/4	40	33	30	RS-C3G14
	14,0	-	40	33	30	RS-C3-14
	15,0	-	40	33	30	RS-C3-15
	16,0	-	40	33	30	RS-C3-16
	17,2	3/8	40	33	30	RS-C3G38
C4	18,0	-	40	33	30	RS-C3-18
	20,0	-	48	35	30	RS-C4-20
	21,3	1/2	48	35	30	RS-C4G12
	22,0	-	48	35	30	RS-C4-22
C5	25,0	-	48	35	30	RS-C4-25
	26,9	3/4	57	42	30	RS-C5G34
	28,0	-	57	42	30	RS-C5-28
	30,0	-	57	42	30	RS-C5-30
	32,0	-	57	42	30	RS-C5-32
C6	32,0	-	68	58	30	RS-C6-32
	33,7	1	68	58	30	RS-C6G1
	35,0	-	68	58	30	RS-C6-35
	38,0	-	68	58	30	RS-C6-38
	40,0	-	68	58	30	RS-C6-40
	42,0	-	68	58	30	RS-C6-42
	42,4	1 1/4	68	58	30	RS-C6G114

Weitere Rohrschellen aus der Standardbaureihe bis Ø D metrisch 50,8 auf Anfrage lieferbar.
Bei Ausführung Alu bitte einfach ein AL an die Artikelnummer anfügen. Beispiel: RS-C2-06AL

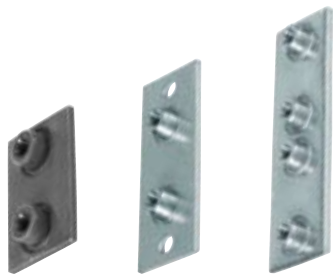

Anschweißplatte	Schraub-/Schweißplatte	Doppelschweißplatte	Innensechskantschraube	Unterlegscheibe	Außensechskantschraube	Abdeckplatte	Aufbauschraube	Sicherungsblech
RS-C1SP	RS-C1SSP	RS-C1DSP	M 6 x 22 RS-C1C2IS	RS-U06	M 6 x 30 RS-C1C2AS	RS-C1AP	M 6 x 22 RS-C1C2ABS	RS-SIB
RS-C2SP	RS-C2SSP	RS-C2DSP	M 6 x 22 RS-C1C2IS	RS-U06	M 6 x 30 RS-C1C2AS	RS-C2AP	M 6 x 22 RS-C1C2ABS	RS-C2SIB
RS-C3SP	RS-C3SSP	RS-C3DSP	M 6 x 28 RS-C3IS	RS-U06	M 6 x 35 RS-C3AS	RS-C3AP	M 6 x 28 RS-C3ABS	RS-C3SIB
RS-C4SP	RS-C4SSP	RS-C4DSP	M 6 x 30 RS-C4IS	RS-U06	M 6 x 40 RS-C4AS	RS-C4AP	M 6 x 30 RS-C4ABS	RS-C4SIB
RS-C5SP	RS-C5SSP	RS-C5DSP	M 6 x 40 RS-C5IS	RS-U06	M 6 x 45 RS-C5AS	RS-C5AP	M 6 x 40 RS-C5ABS	RS-C5SIB
RS-C6SP	RS-C6SSP	RS-C6DSP	M 6 x 50 RS-C6IS	RS-U06	M 6 x 60 RS-C6AS	RS-C6AP	M 6 x 50 RS-C6ABS	RS-C6SIB

Rohrschellen

Rohrschellen, schwere Reihe

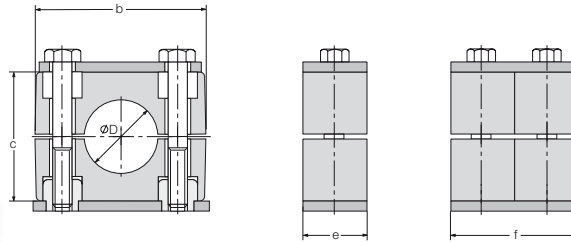

Werkstoff Schellenhälften:
Polypropylen

Farbe: grün

✓ Vorteile

- Schnelle, einfache Rohr- und Schlauchmontage
- Vibrations- und schalldämpfende Eigenschaften
- Schlag- und schwingungsdämpfend, um Systembelastungen zu kompensieren
- Gute Witterungsbeständigkeit
- Hohe Verfügbarkeit, direkt ab Lager lieferbar
- Vielnutzer verwenden unsere Befestigungspakete bestehend aus Anschweißplatten, Abdeckplatten und Außensechskantschrauben

+ Zubehör

Unsere Befestigungspakete für die schwere Reihe:

- RS-CP1-K, enthält 25 x SP, 25 x AP, 50 x AS
- RS-CP2-K, enthält 25 x SP, 25 x AP, 50 x AS
- RS-CP3-K, enthält 25 x SP, 25 x AP, 50 x AS

SP = Anschweißplatten
AP = Abdeckplatten
AS = Außensechskantschrauben

Baureihe	Ø D metrisch	Ø D zöllig	Breite b [mm]	Höhe c [mm]	Tiefe e [mm]	Doppelte Tiefe f [mm]	Artikelnummer Schellenhälften
CP1	8,0	-	55	32	30	60	RS-CP1-08
	13,5	1/4	55	32	30	60	RS-CP1G14
	16,0	-	55	32	30	60	RS-CP1-16
	17,2	3/8	55	32	30	60	RS-CP1G38
	18,0	-	55	32	30	60	RS-CP1-18
	6,0	-	55	32	30	60	RS-CP1-06
	10,0	-	55	32	30	60	RS-CP1-10
	12,0	-	55	32	30	60	RS-CP1-12
	14,0	-	55	32	30	60	RS-CP1-14
CP2	15,0	-	55	32	30	60	RS-CP1-15
	20,0	-	70	48	30	60	RS-CP2-20
	25,0	-	70	48	30	60	RS-CP2-25
	30,0	-	70	48	30	60	RS-CP2-30
	21,3	1/2	70	48	30	60	RS-CP2G12
	22,0	-	70	48	30	60	RS-CP2-22
	26,9	3/4	70	48	30	60	RS-CP2G34
	28,0	-	70	48	30	60	RS-CP2-28
CP3	33,7	1	85	60	30	60	RS-CP3-33
	38,0	-	85	60	30	60	RS-CP3-38
	42,2	1 1/4	85	60	30	60	RS-CP3G114
	30,0	-	85	60	30	60	RS-CP3-30
	32,0	-	85	60	30	60	RS-CP3-32
	33,7	1	85	60	30	60	RS-CP3G1
	35,0	-	85	60	30	60	RS-CP3-35
	40,0	-	85	60	30	60	RS-CP3-40
CP4	42,0	-	85	60	30	60	RS-CP3-42
	45,0	-	120	90	45	90	RS-CP4-45
	54,0	-	120	90	45	90	RS-CP4-54
	60,3	2	120	90	45	90	RS-CP4G2
	70,0	-	120	90	45	90	RS-CP4-70
	38,0	-	120	90	45	90	RS-CP4-38
	42,0	-	120	90	45	90	RS-CP4-42
	48,3	1 1/2	120	90	45	90	RS-CP4-48
	50,0	-	120	90	45	90	RS-CP4-50
	57,0	-	120	90	45	90	RS-CP4-56
	60,3	2	120	90	45	90	RS-CP4-60
63,5	-	120	90	45	90	RS-CP4-63	
65,0	-	120	90	45	90	RS-CP4-65	



Aufbaubehör



Anschweißplatte

Anschweißplatte
doppelt

Abdeckplatte

Abdeckplatte
doppelt

Außensechskant-
schraube

Aufbauschraube

Sicherungsblech

RS-CP1SP

RS-CP1SPS

RS-CP1AP

RS-CP1APS

M 10 x 45
RS-CP1AS

M 10 x 28
RS-CP1ABS

RS-CP1SIB

RS-CP2SP

RS-CP2SPS

RS-CP2AP

RS-CP2APS

M 10 x 60
RS-CP2AS

M 10 x 42
RS-CP2ABS

RS-CP2SIB

RS-CP3SP

RS-CP3SPS

RS-CP3AP

RS-CP3APS

M 10 x 70
RS-CP3AS

M 10 x 52
RS-CP3ABS

RS-CP3SIB

RS-CP4SP

RS-CP4SPS

RS-CP4AP

RS-CP4APS

M 12 x 100
RS-CP4AS

M 12 x 78
RS-CP4ABS

RS-CP4SIB

Rohrschellen, Doppelschelle

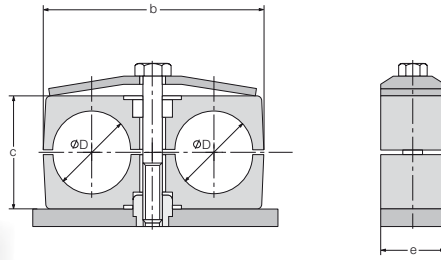

Werkstoff Schellenhälften:
Polypropylen

Farbe: grün

✓ Vorteile

- Schnelle, einfache Rohr- und Schlauchmontage
- Vibrations- und schalldämpfende Eigenschaften
- Schlag- und schwingungsdämpfend, um Systembelastungen zu kompensieren
- Gute Witterungsbeständigkeit
- Hohe Verfügbarkeit, direkt ab Lager lieferbar
- Vielnutzer verwenden unsere Befestigungspakete bestehend aus Anschweißplatten, Abdeckplatten und Außensechskantschrauben

+ Zubehör

Unsere Befestigungspakete für Doppelschellen:

- RS-CF1-K, enthält 50 x SP, 50 x AP, 100 x AS
- RS-CF2-K, enthält 50 x SP, 50 x AP, 100 x AS
- RS-CF3-K, enthält 50 x SP, 50 x AP, 100 x AS
- RS-CF4-K, enthält 50 x SP, 50 x AP, 100 x AS
- RS-CF5-K, enthält 25 x SP, 25 x AP, 50 x AS

SP = Anschweißplatten
AP = Abdeckplatten
AS = Außensechskantschrauben

Baureihe	Ø D metrisch	Ø D zöllig	Breite b [mm]	Höhe c [mm]	Tiefe e [mm]	Artikelnummer Schellenhälften
CF1	6,0	-	37	25	30	RS-CF1-06
	8,0	-	37	25	30	RS-CF1-08
	10,0	-	37	25	30	RS-CF1-10
	12,0	-	37	25	30	RS-CF1-12
CF2	13,5	1/4	53	26	30	RS-CF2G14
	14,0	-	53	26	30	RS-CF2-14
	15,0	-	53	26	30	RS-CF2-15
	16,0	-	53	26	30	RS-CF2-16
	17,2	3/8	53	26	30	RS-CF2G38
	18,0	-	53	26	30	RS-CF2-18
CF3	20,0	-	67	37	30	RS-CF3-20
	21,3	1/2	67	37	30	RS-CF3G12
	22,0	-	67	37	30	RS-CF3-22
	25,0	-	67	37	30	RS-CF3-25
CF4	26,9	3/4	82	42	30	RS-CF4-26
	28,0	-	82	42	30	RS-CF4-28
	30,0	-	82	42	30	RS-CF4-30
CF5	33,7	1	106	54	30	RS-CF5-33
	35,0	-	106	54	30	RS-CF5-35
	38,0	-	106	54	30	RS-CF5-38
	40,0	-	106	54	30	RS-CF5-40
	42,0	-	106	54	30	RS-CF5-42
	42,4	1 1/4	106	54	30	RS-CF5G114



Aufbauzubehör



Anschweißplatte

Abdeckplatte

Außensechskant-
schraube

Aufbauschraube

Sicherungsblech

RS-CF1SP

RS-CF1AP

M 6 x 35
RS-CF1AS

M 6 x 35
RS-CF1ABS

RS-SIB

RS-CF2SP

RS-CF2AP

M 8 x 35
RS-CF2AS

M 8 x 35
RS-CF2ABS

RS-CF2-CF5SIB

RS-CF3SP

RS-CF3AP

M 8 x 45
RS-CF3AS

M 8 x 45
RS-CF3ABS

RS-CF2-CF5SIB

RS-CF4SP

RS-CF4AP

M 8 x 50
RS-CF4AS

M 8 x 50
RS-CF4ABS

RS-CF2-CF5SIB

RS-CF5SP

RS-CF5AP

M 8 x 65
RS-CF5AS

M 8 x 65
RS-CF5ABS

RS-CF2-CF5SIB

Tragschiene für Standardbaureihe und Doppelschelle

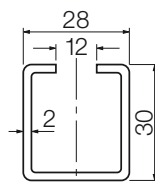
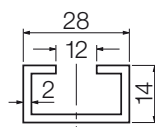

Werkstoff:
Stahl

Länge [mm]	Höhe [mm]	Breite [mm]	Artikelnummer
1000	14	28	RS-TS14-1
2000	14	28	RS-TS14-2
1000	30	28	RS-TS30-1
2000	30	28	RS-TS30-2

Tragschiene für schwere Reihe

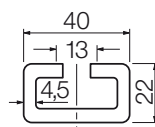

Werkstoff:
Stahl

Länge [mm]	Höhe [mm]	Breite [mm]	Artikelnummer
1000	22	40	RS-TS40-1
2000	22	40	RS-TS40-2

Schienenmutter ■

Werkstoff:
Stahl



RS-SM6, RS-SM8



RS-SM10, RS-SM12

Gewinde	Für Tragschiene	Artikelnummer
M6	Standardbaureihe, Doppelschelle Baugröße 1	RS-SM6
M8	Doppelschelle Baugröße 2 – 5	RS-SM8
M10	Schwere Reihe Baugröße 1 – 3	RS-SM10
M12	Schwere Reihe Baugröße 4	RS-SM12

O-Ring für Schienenmutter ■

Werkstoff:
NBR

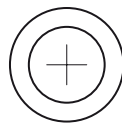

Für Baureihe	Maße	Artikelnummer
für Standard- und Doppel-Baureihe	10x2,5	RS-OR10
für schwere-Baureihe	15x2,62	RS-OR15

