



Multispiralprogramme HV, HI Spezialprogramm PV

Die modernen und sicheren Hochdruck-Armaturen für Ihre **Joint-Fit®-Multispiral-Schlauchleitung!**

Die HV-Armaturen der Indunorm wurden entwickelt, um Multispiralschläuche der **Schlauch-typen 4SH und R13/R15** von Indunorm einzubinden und im **Joint-Fit®-Sicherheitssystem** sicher zu konfektionieren. Das Multispiral-Programm HV, HI und PV stellt ein Höchstmaß an Dicht-heit durch zwei getrennte Dichtzonen sicher. Die metallische Ausreißsicherung ist notwendig, um Sicherheit, insbesondere bei Druckimpuls-Belastung der Schlauchleitung, zu gewährleisten.

Das **HI-Armaturenprogramm** für den Multispiralbereich in den Nennweiten **DN38** und **DN51** wurde entwickelt und auf unsere ebenfalls neue Indunorm-Schlauchware abgestimmt, um Multispiral-Schlauchleitungen im Joint-Fit®-System sicher zu konfektionieren. Die Indunorm stellt sicher, dass für jede Kombination aus Nippel und Fassung die entsprechenden Druckimpulstests (nach DIN EN ISO 6803) durchgeführt wurden. Ihr Vorteil: Großes Lagersortiment und bedarfs-mengen gerechte Lieferung ab Lager Neukirchen-Vluyn!

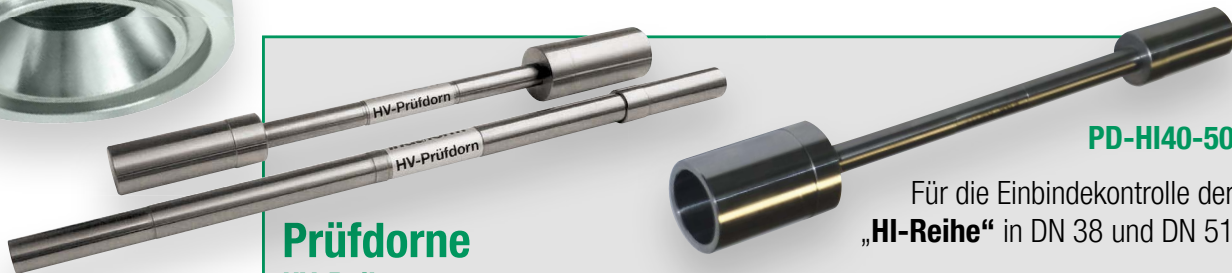

Prüfdorne HV-Reihe

Prüfdorne zur Einbindekontrolle über die Nippeleinschnürung. In der „**HV-Reihe**“ erhältlich von DN 16 bis DN 31.

PD-HI40-50

Für die Einbindekontrolle der „**HI-Reihe**“ in DN 38 und DN 51

Geeignet für
Indunorm-Armaturen

Pressfassung für Ausreißsicherung mit Innen- und Außenschälung für 4SP (16), 4SH (DN 16 – 31), R15 (DN 19 und 25)

Werkstoff:
Stahl verzinkt

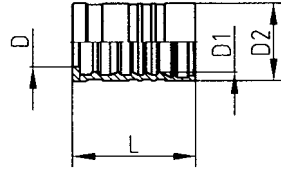

DN	Size	Zoll	D [mm]	D ₁ [mm]	D ₂ [mm]	L [mm]	Artikelnummer
16	10	5/8	23,4	27,0	34,2	55,0	HV10
19	12	3/4	26,0	30,6	38,8	68,0	HV12
25	16	1	31,9	39,0	49,6	73,0	HV16
31	20	1 1/4	38,4	44,8	55,6	81,0	HV20

i Praxis-Tipp

Der erfahrene Einbinder schält immer zuerst außen, um die Dornführung der ungeschälten Innenseele zu nutzen. **Für die Nennweiten DN38 und DN51 verwenden Sie bitte unser Multispiralprogramm HI.**

+ Zubehör

- Schälmaschine SGM370-2 und Zubehör

Pressfassung für Ausreißsicherung mit Innen- und Außenschälung für R15 (DN 31)

Werkstoff:
Stahl verzinkt

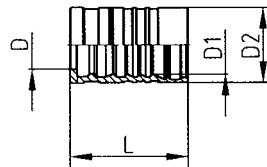

DN	Size	Zoll	D [mm]	D ₁ [mm]	D ₂ [mm]	L [mm]	Artikelnummer
31	20	1 1/4	41,3	48,6	61,4	81,0	HVR20

+ Zubehör



- Prägemaschine PM15-80H4Z

+ Zubehör



- Schälmaschine SGM370-2 und Zubehör

i Praxis-Tipp

Für die Nennweiten DN38 und DN51 verwenden Sie bitte unser Multispiralprogramm HI. Die DIN 20066 fordert bei der Herstellung von Schlauchleitungen eine dauerhafte Kennzeichnung. Wir empfehlen die Rollprägung vor der Verpressung der Armatur mit dem Schlauch.

indunorm.de

Aktuelle Pressmaßtabellen und Montagehinweise sind online abrufbar unter www.indunorm.de.



CES ME

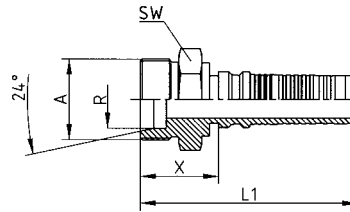

Gewindezapfen mit Bohrungsform W (24°) nach DIN 3861, schwere Reihe

Werkstoff:
Stahl verzinkt

Schlauch-
Armaturen

DN	Size	Zoll	Rohr-Ø [mm]	A Gewinde	X [mm]	L ₁ [mm]	SW [mm]	Artikelnummer
19	12	3/4	25	M36x2,0	36,5	104,0	36	HV36ME25-12
25	16	1	30	M42x2,0	39,5	119,0	46	HV42ME30-16
31	20	1 1/4	38	M52x2,0	45,0	123,0	55	HV52ME38-20

Standardnennweiten in **Fett**druck

+ Zubehör



indunorm.de

Ihren Preis und die aktuelle Verfügbarkeit des Artikels finden Sie im InduShop. Einfach und schnell bestellen!



- Leichte **Identifikation** der Gewindeanschlüsse mit der **Identifikationstafel** AW5-40-2.

DKOS MSOF ■

Dichtkegel mit O-Ring nach DIN 3865
(passend für Stutzen 24° nach DIN 3901
und 3902), Überwurfmutter, schwere
Reihe

Werkstoff:

Stahl verzinkt; O-Ring: NBR

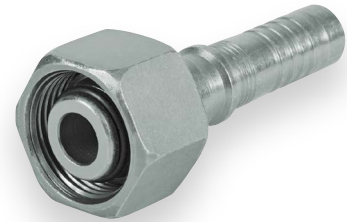
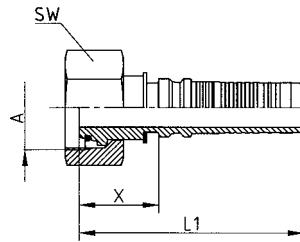

DN	Size	Zoll	Rohr-Ø [mm]	A Gewinde	X [mm]	L ₁ [mm]	SW [mm]	O-Ring [mm]	Artikelnummer
16	10	5/8	20	M30x2	28,5	86,0	36	17,5x2,5	HV30MSOF20-10
16	10	5/8	25	M36x2	31,5	89,0	46	22x2,5	HV36MSOF25-10
19	12	3/4	20	M30x2	29,3	96,8	36	17,5x2,5	HV30MSOF20-12
19	12	3/4	25	M36x2	31,5	104,0	46	22x2,5	HV36MSOF25-12
19	12	3/4	25	M36x2	31,5	104,0	41	22x2,5	HV36MSOF25-12-41
19	12	3/4	30	M42x2	46,5	119,0	50	27x2,5	HV42MSOF30-12
25	16	1	25	M36x2	64,0	143,5	46	22x2,5	HV36MSOF25-16
25	16	1	30	M42x2	31,5	117,0	50	27x2,5	HV42MSOF30-16
25	16	1	38	M52x2	57,0	136,5	60	33x2,5	HV52MSOF38-16
31	20	1 1/4	30	M42x2	72,0	150,0	50	27x2,5	HV42MSOF30-20
31	20	1 1/4	38	M52x2	34,5	112,5	60	33x2,5	HV52MSOF38-20

Standardnennweiten in **Fett**druck

+ Zubehör



· **O-Ring Nachfüllset** speziell für DKOL XV-SET-OR-ROHR..L/S.
Zu finden im Bereich Zubehör.

i Praxis-Tipp

Für die einfache Nippelmontage mit geringem Kraftaufwand ist unsere **Nippelinstoßvorrichtung** bestens geeignet.

Artikelnummer: **NEV6-50H-2**

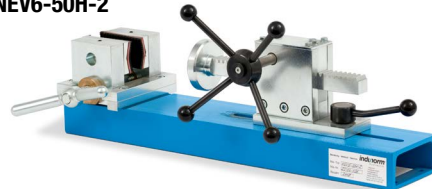

DKOS 45° MSOF 45°

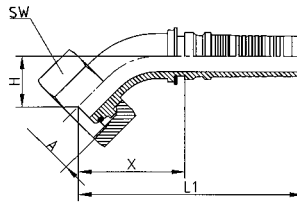

Dichtkegel mit O-Ring nach DIN 3865 (passend für Stutzen 24° nach DIN 3901 und 3902), Überwurfmutter schwere Reihe

Werkstoff:
Stahl verzinkt; O-Ring: NBR

DN	Size	Zoll	Rohr-Ø [mm]	A Gewinde	X [mm]	L ₁ [mm]	H ± 2,5 [mm]	SW [mm]	O-Ring [mm]	Artikelnummer
16	10	1/2	20	M30x2	62,0	118,0	28,5	36	17,5x2,5	HV-S30MSOF20-45S10
19	12	3/4	20	M30x2	67,5	140,0	39,0	36	17,5x2,5	HV30MSOF20-45S12
19	12	3/4	25	M36x2	63,5	136,0	34,5	46	22x2,5	HV-S36MSOF25-45S12
19	12	3/4	25	M36x2	64,0	136,5	33,0	41	22x2,5	HVS36MSOF25-45S12-41
25	16	1	25	M36x2	82,5	162,0	34,5	46	22x2,5	HV36MSOF25-45S16
25	16	1	30	M42x2	83,5	163,0	35,0	50	27x2,5	HV-S42MSOF30-45S16
25	16	1	38	M52x2	96,0	175,0	41,0	60	33x2,5	HV52MSOF38-45S16
31	20	1 1/4	38	M52x2	108,0	186,0	46,0	60	33x2,5	HV-S52MSOF38-45S20

Standardnennweiten in **Fett**druck

+ Zubehör



• Unser **O-Ring-Heberset** zur einfachen Montage von O-Ringen.

+ Zubehör



• **Nachfüllset O-Ringe** in verschiedenen Abmaßen XV-SET-OR-...

i Praxis-Tipp

In Verbindung mit der **Nippelstoßvorrichtung** NEV6-50H-2 und dem passenden Zubehör NEV-WFB-2 sind Bogenarmaturen mit geringem Kraftaufwand zu montieren.



DKOS 90° MSOF 90°

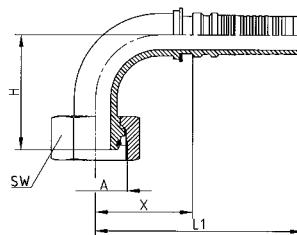

Dichtkegel mit O-Ring nach DIN 3865 (passend für Stutzen 24° nach DIN 3901 und 3902), Überwurfmutter, schwere Reihe

Werkstoff:
Stahl verzinkt; O-Ring: NBR

DN	Size	Zoll	Rohr-Ø [mm]	A Gewinde	X [mm]	L ₁ [mm]	H ± 2,5 [mm]	SW [mm]	O-Ring [mm]	Artikelnummer
16	10	5/8	20	M30x2	49,0	106,5	51,5	36	17,5x2,5	HV-S30MSOF20-90S10
19	12	3/4	20	M30x2	54,0	126,5	65,0	36	17,5x2,5	HV30MSOF20-90S12
19	12	3/4	25	M36x2	54,0	126,5	58,5	46	22x2,5	HV-S36MSOF25-90S12
19	12	3/4	25	M36x2	52,5	125,0	59,5	41	22x2,5	HVS36MSOF25-90S12-41
25	16	1	25	M36x2	70,0	149,5	71,0	46	22x2,5	HV36MSOF25-90S16
25	16	1	30	M42x2	69,0	148,5	73,0	50	27x2,5	HV-S42MSOF30-90S16
25	16	1	30	M52x2	80,5	154,0	84,5	60	33x2,5	HV52MSOF38-90S16
31	20	1 1/4	30	M42x2	83,0	162,0	82,0	50	27x2,5	HV42MSOF30-90S20
31	20	1 1/4	38	M52x2	92,5	170,5	95,5	60	33x2,5	HV-S52MSOF38-90S20

Standardnennweiten in **Fett**druck

+ Zubehör

• Unser **O-Ring-Heberset** zur einfachen Montage von O-Ringen.

i Praxis-Tipp

In Verbindung mit der **Nippelstoßvorrichtung** NEV6-50H-2 und dem passenden Zubehör NEV-WFB-2 sind Bogenarmaturen mit geringem Kraftaufwand zu montieren.

DKOR BOF ■

BSP-Dichtkopf, 60°-Konus mit O-Ring und Überwurfmutter, BSP-Gewinde

Werkstoff:
Stahl verzinkt; O-Ring: NBR

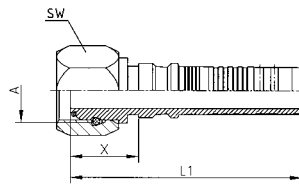

DN	Size	Zoll	A Gewinde	X [mm]	L ₁ [mm]	SW [mm]	O-Ring [mm]	Artikelnummer
19	12	3/4	G 3/4"	28,0	95,5	32	17,1x1,6	HV12BOF12
25	16	1	G 1"	31,0	110,5	41	22,1x1,6	HV16BOF16
31	20	1 1/4	G 1.1/4"	33,5	111,5	50	29,1x1,6	HV20BOF20

Standardnennweiten in **Fett**druck

+ Zubehör



· Unser **O-Ring-Heberset** zur einfachen Montage von O-Ringen.

+ Zubehör



· **Nachfüllset O-Ringe** in verschiedenen Abmaßen XV-SET-OR-...

indunorm.de

Aktuelle Pressmaßtabellen und Montagehinweise sind online abrufbar unter www.indunorm.de.



DKOR 45° BOF 45° ■

BSP-Dichtkopf, 60°-Konus mit O-Ring und Überwurfmutter, BSP-Gewinde

Werkstoff:
Stahl verzinkt; O-Ring: NBR

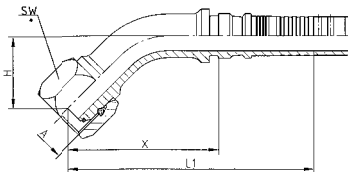

DN	Size	Zoll	A Gewinde	X [mm]	L ₁ [mm]	H ± 2,5 [mm]	SW [mm]	O-Ring [mm]	Artikelnummer
19	12	3/4	G 3/4"	67,0	139,5	35,5	32	17,1x1,6	HV-S12BOF45S12
25	16	1	G 1"	93,0	172,5	44,0	41	22,1x1,6	HV-S16BOF45S16

Standardnennweiten in **Fett**druck

+ Zubehör



· Unser **O-Ring-Heberset** zur einfachen Montage von O-Ringen.

+ Zubehör



· **Nachfüllset O-Ringe** in verschiedenen Abmaßen XV-SET-OR-...

i Praxis-Tipp

In Verbindung mit der **Nippelinstößvorrichtung** NEV6-50H-2 und dem passenden Zubehör NEV-WFB-2 sind Bogenarmaturen mit geringem Kraftaufwand zu montieren.



DKOR 90° BOF 90°

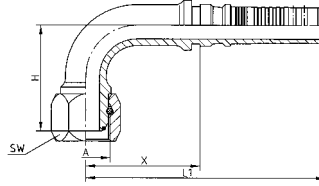

BSP-Dichtkopf, 60°-Konus mit O-Ring und Überwurfmutter, BSP-Gewinde

Werkstoff:
Stahl verzinkt; O-Ring: NBR

DN	Size	Zoll	A Gewinde	X [mm]	L ₁ [mm]	H ± 2,5 [mm]	SW [mm]	O-Ring [mm]	Artikelnummer
19	12	3/4	G 3/4"	52,5	125,0	63,5	32	17,1x1,6	HV-S12BOF90S12
25	16	1	G 1"	75,5	155,0	85,0	41	22,1x1,6	HV-S16BOF90S16
31	20	1 1/4	G 1.1/4"	92,0	170,0	96,5	50	29,1x1,6	HV-S20BOF90S20

Standardnennweiten in **Fett**druck

+ Zubehör



• Unser **O-Ring-Heberset** zur einfachen Montage von O-Ringen.

+ Zubehör



• **Nachfüllset O-Ringe** in verschiedenen Abmaßen XV-SET-OR-...

i Praxis-Tipp

In Verbindung mit der **Nippelinstoßvorrichtung** NEV6-50H-2 und dem passenden Zubehör NEV-WFB-2 sind Bogenarmaturen mit geringem Kraftaufwand zu montieren.



AGR BM

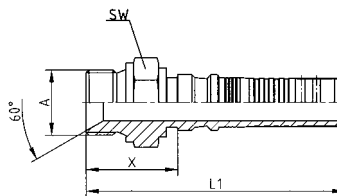

BSP-Anschlussstutzen, 60°-Konus mit BSP-Außengewinde

Werkstoff:
Stahl verzinkt

DN	Size	Zoll	A Gewinde	X [mm]	L ₁ [mm]	SW [mm]	Artikelnummer
19	12	3/4	G 3/4"	36,8	109,3	32	HV12BM12
25	16	1	G 1"	41,5	114,0	41	HV16BM16
31	20	1 1/4	G 1.1/4"	43,8	121,8	50	HV20BM20

Standardnennweiten in **Fett**druck

+ Zubehör



• Nutzen Sie zum **Adaptieren** auf andere Gewinde- und Dichtformen unsere große Auswahl an Verschraubungen.

+ Zubehör

- Leichte **Identifikation** der Gewindeanschlüsse mit der **Identifikationstafel** AW5-40-2.
- Die **Kunststoffschutzkappen** XK.. schützen vor Schmutz und Beschädigungen.

AGJ JM ■

JIC-Anschlussstutzen, 74°-Konus mit UN-/UNF-Gewinde

Werkstoff:
Stahl verzinkt

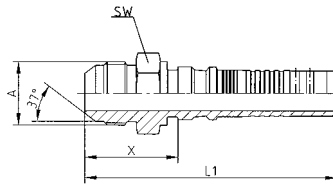

DN	Size	Zoll	A Gewinde	X [mm]	L ₁ [mm]	SW [mm]	Artikelnummer
19	12	3/4	1.1/16"-12 UN	39,5	112,0	30	HV17JM12
25	16	1	1.5/16"-12 UN	42,5	122,0	36	HV21JM16
31	20	1 1/4	1.5/8"-12 UN	46,5	124,5	46	HV26JM20

Standardnennweiten in **Fett**druck

+ Zubehör



Die **Kunststoffschutzkappen XK..** schützen vor Schmutz und Beschädigungen.

indunorm.de

Aktuelle Press-
maßtabellen und
Montagehinweise
sind online abrufbar unter
www.indunorm.de.



DKJ JF ■

JIC-Dichtkopf, 74°-Konus mit Überwurfmutter, UN-/UNF-Gewinde

Werkstoff:
Stahl verzinkt

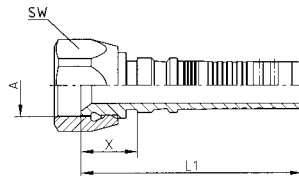

DN	Size	Zoll	A Gewinde	X [mm]	L ₁ [mm]	SW [mm]	Artikelnummer
19	12	3/4	1.1/16"-12 UN	23,0	90,5	32	HV17JF12
25	16	1	1.5/16"-12 UN	25,2	104,7	41	HV21JF16
31	20	1 1/4	1 5/8"-12 UN	46,0	124,0	50	HV26JF20

Standardnennweiten in **Fett**druck

DKJ 45° JF 45°

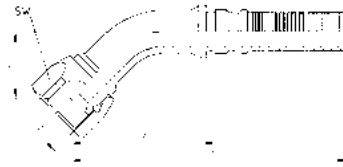

JIC-Dichtkopf, 74°-Konus mit Überwurfmutter, UN-/UNF-Gewinde

Werkstoff:
Stahl verzinkt

DN	Size	Zoll	A Gewinde	X [mm]	L ₁ [mm]	H ± 2,5 [mm]	SW [mm]	Artikelnummer
19	12	3/4	1 1/16"-12 UN	73,5	141,0	31,0	32	HV-S17J45S12
25	16	1	1 5/16"-12 UN	82,5	162,0	36,0	41	HV-S21J45S16
31	20	1 1/4	1 5/8"-12 UN	102,0	185,5	38,5	50	HV-S26J45S20

Standardnennweiten in **Fett**druck

DKJ 90° JF 90°

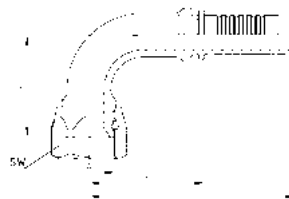

JIC-Dichtkopf, 74°-Konus mit Überwurfmutter, UN-/UNF-Gewinde

Werkstoff:
Stahl verzinkt

DN	Size	Zoll	A Gewinde	X [mm]	L ₁ [mm]	H ± 2,5 [mm]	SW [mm]	Artikelnummer
19	12	3/4	1 1/16"-12 UN	57,5	125,0	58,5	32	HV-S17J90S12
25	16	1	1 5/16"-12 UN	68,5	148,0	73,0	41	HV-S21J90S16
31	20	1 1/4	1 5/8"-12 UN	85,8	163,8	38,0	50	HV-S26J90S20

Standardnennweiten in **Fett**druck

indunorm.de

Ihren Preis und die aktuelle Verfügbarkeit des Artikels finden Sie im InduShop. Einfach und schnell bestellen!



Anschlussstutzen mit konischem NPTF-Gewinde

Werkstoff:
Stahl verzinkt

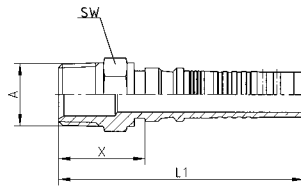

DN	Size	Zoll	A Gewinde	X [mm]	L ₁ [mm]	SW [mm]	Artikelnummer
19	12	3/4	3/4"-14 NPTF	36,5	104,0	27	HV12NM12

Standardnennweiten in **Fettdruck**

+ Zubehör



- Die **Kunststoffschutzkappen XK..** schützen vor Schmutz und Beschädigungen.

indunorm.de

Aktuelle Press-
maßtabellen und
Montagehinweise
sind online abrufbar unter
www.indunorm.de



SFL 3.000 PSI SFH

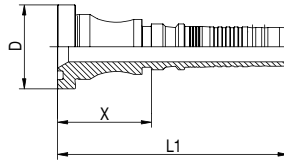

Flanschbund SAE J518 (ISO 6162)
Standard-Reihe
3.000 PSI = ca. 206 Bar

Werkstoff:
Stahl verzinkt

Schlauch-
Armaturen

DN	Size	Zoll	Flanschgröße	X [mm]	L [mm]	Artikelnummer
16	10	5/8	3/4"	45,1	102,6	HV12SFH10
19	12	3/4	3/4"	46,2	118,2	HV12SFH12
19	12	3/4	1"	39,5	112,0	HV16SFH12
25	16	1	3/4"	57,5	137,0	HV12SFH16
25	16	1	1"	50,0	129,5	HV16SFH16
25	16	1	1.1/4"	47,5	127,0	HV20SFH16
31	20	1 1/4	1.1/4"	66,4	144,4	HV20SFH20

Standardnennweiten in **Fett**druck

+ Zubehör



· O-Ringe und Profildichtringe

+ Zubehör



· Flanschhälften

+ Zubehör



· **Kunststoffkappen**, bestens geeignet zum Schutz der Flansch-teller. Alles zu finden im Bereich Zubehör

indunorm.de

Ihren Preis und die aktuelle Verfügbarkeit des Artikels finden Sie im **InduShop**. Einfach und schnell bestellen!

Sicherheit durch die abgestimmten Indunorm-Prüfdorne

Geeignet für
Indunorm-Armaturen



HV-Prüfdorne

Prüfdorne zur Einbindekontrolle über die Nippel-einschnürung. In der „HV-Reihe“ erhältlich von DN 16 bis DN 31.

Mehr auf Seite 295!

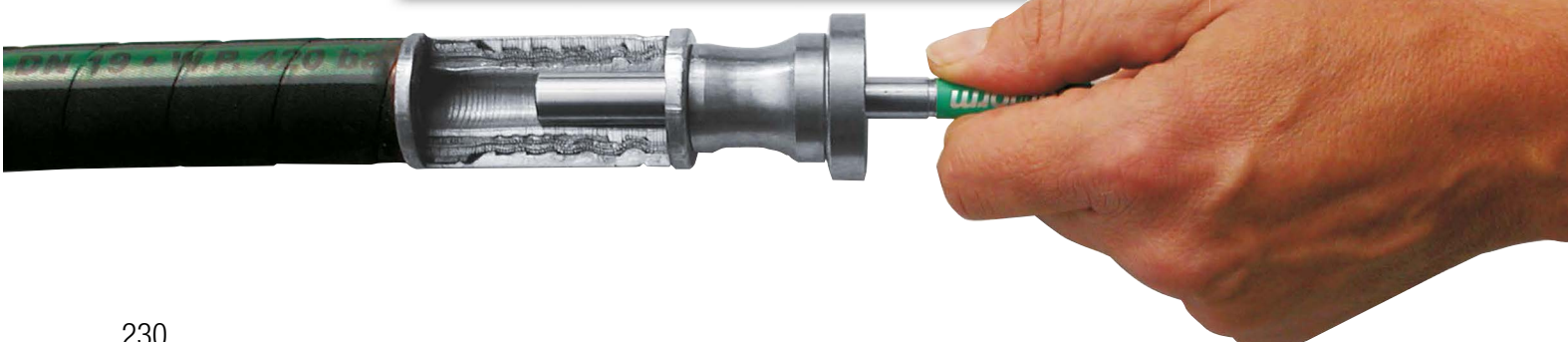

SFL 3.000 PSI 45° SFH 45° ■

Flanschbund SAE J518 (ISO 6162)

Standard-Reihe

3.000 PSI = ca. 206 Bar

Werkstoff:

Stahl verzinkt

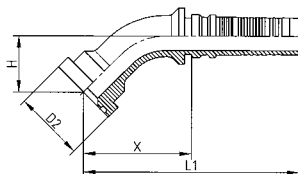

DN	Size	Zoll	Flanschgröße	A Gewinde	X [mm]	L ₁ [mm]	H ± 2,5 [mm]	Artikelnummer
19	12	3/4	3/4"	3/4"	61,0	133,0	30,0	HV-S12SFH45S12
19	12	3/4	1"	1"	75,0	147,5	30,0	HV16SFH45S12
25	16	1	1"	1"	80,5	160,0	35,0	HV-S16SFH45S16
25	16	1	1.1/4"	1.1/4"	88,5	168,0	34,5	HV20SFH45S16
31	20	1 1/4	1.1/4"	1.1/4"	103,5	181,5	41,5	HV-S20SFH45S20
31	20	1 1/4	1"	1"	91,0	169,0	34,5	HV16SFH45S20

Standardnennweiten in **Fett**druck

+ Zubehör



· **O-Ringe** und **Profildichtringe**

+ Zubehör



· **Flanshhälften**

+ Zubehör



· **Kunststoffkappen**, bestens geeignet zum Schutz der Flansch-teller. Alles zu finden im Bereich Zubehör

i Praxis-Tipp

Sonderschenkelängen nach Ihren Maßgaben auf Anfrage lieferbar.

SFL 3.000 PSI 90° SFH 90°

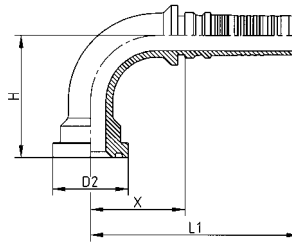

Flanschbund SAE J518 (ISO 6162)
Standard-Reihe
3.000 PSI = ca. 206 Bar

Werkstoff:
Stahl verzinkt

Schlauch-
Armaturen

DN	Size	Zoll	Flanschgröße	A Gewinde	X [mm]	L ₁ [mm]	H ± 2,5 [mm]	Artikelnummer
19	12	3/4	3/4"	3/4"	52,0	124,5	56,0	HV-S12SFH90S12
19	12	3/4	1"	1"	67,0	139,5	64,5	HV16SFH90S12
25	16	1	1"	1"	69,0	148,5	71,0	HV-S16SFH90S16
25	16	1	1.1/4"	1 1/4"	80,5	160,0	75,0	HV20SFH90S16
31	20	1 1/4	1.1/4"	1 1/4"	95,0	173,0	88,0	HV-S20SFH90S20
31	20	1 1/4	1"	1"	83,0	161,0	75,0	HV16SFH90S20
31	20	1 1/4	1.1/2"	1 1/2"	99,0	177,0	94,0	HV24SFH90S20

Standardnennweiten in **Fett**druck

+ Zubehör



· O-Ringe und Profildichtringe

+ Zubehör



· Flanshhälften

+ Zubehör



· **Kunststoffkappen**, bestens geeignet zum Schutz der Flansch-teller. Alles zu finden im Bereich Zubehör

i Praxis-Tipp

Sonderschenkelängen nach Ihren Maßgaben auf Anfrage lieferbar.

SFS 6.000 PSI SFH 6 ■

Flanschbund SAE J518 (ISO 6162)
Hochdruck-Reihe
6.000 psi = ca. 413 Bar

Werkstoff:
Stahl verzinkt

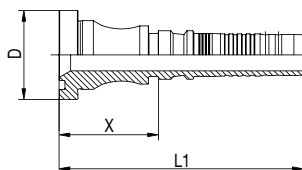

Schlauch-
Armaturen

DN	Size	Zoll	Flanschgröße	X [mm]	L ₁ [mm]	Artikelnummer
16	10	5/8	1/2"	50,5	108,0	HV08SFH6-10
16	10	5/8	3/4"	44,5	102,0	HV12SFH6-10
16	10	5/8	1"	45,5	103,0	HV16SFH6-10
19	12	3/4	3/4"	47,5	120,0	HV12SFH6-12
19	12	3/4	1"	48,5	116,0	HV16SFH6-12
25	16	1	3/4"	50,7	132,2	HV12SFH6-16
25	16	1	1"	51,5	131,0	HV16SFH6-16
25	16	1	1.1/4"	57,5	137,0	HV20SFH6-16
31	20	1 1/4	1"	70,0	148,0	HV16SFH6-20
31	20	1 1/4	1.1/4"	69,6	147,6	HV20SFH6-20
31	20	1 1/4	1.1/2"	73,9	151,9	HV24SFH6-20

Standardnennweiten in **Fett**druck

+ Zubehör



· **O-Ringe** und **Profildichtringe**

+ Zubehör



· **Flanshhälften**

+ Zubehör



· **Kunststoffkappen**, bestens geeignet zum Schutz der Flansch-teller. Alles zu finden im Bereich Zubehör

indunorm.de

Ihren Preis und die aktuelle Verfügbarkeit des Artikels finden Sie im InduShop. Einfach und schnell bestellen!



SFS 6.000 PSI 45° SFH 6 – 45°

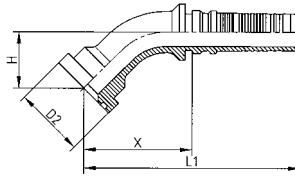

Flanschbund SAE J518 (ISO 6162)
Hochdruck-Reihe
6.000 psi = ca. 413 Bar

Werkstoff:
Stahl verzinkt

Schlauch-
Armaturen

DN	Size	Zoll	Flanschgröße	X [mm]	L ₁ [mm]	H ± 2,5 [mm]	Artikelnummer
16	10	5/8	1/2"	56,5	114,0	21,5	HV-S08SFH6-45S10
16	10	5/8	3/4"	60,0	117,5	25,0	HV-S12SFH6-45S10
16	10	5/8	1"	63,5	121,0	29,0	HV-S16SFH6-45S10
19	12	3/4	3/4"	63,0	135,5	32,0	HV-S12SFH6-45S12
19	12	3/4	1"	63,0	135,5	35,5	HV-S16SFH6-45S12
25	16	1	3/4"	90,0	162,5	36,5	HV-S12SFH6-45S16
25	16	1	1"	81,5	161,5	36,0	HV-S16SFH6-45S16
25	16	1	1.1/4"	88,0	167,5	41,5	HV-S20SFH6-45S16
31	20	1 1/4	1"	95,5	173,5	38,0	HV-S16SFH6-45S20
31	20	1 1/4	1.1/4"	99,0	177,0	40,0	HV-S20SFH6-45S20
31	20	1 1/4	1.1/2"	113,5	191,5	47,5	HV-S24SFH6-45S20

Standardnennweiten in **Fettdruck**

+ Zubehör



· O-Ringe und Profildichtringe

+ Zubehör



· Flanschhälften

+ Zubehör



· **Kunststoffkappen**, bestens geeignet zum Schutz der Flansch-teller. Alles zu finden im Bereich Zubehör

i Praxis-Tipp

Sonderschenkelängen nach Ihren Maßgaben auf Anfrage lieferbar.

indunorm.de

Ihren Preis und die aktuelle Verfügbarkeit des Artikels finden Sie im InduShop. Einfach und schnell bestellen!



SFS 6.000 PSI 90° SFH 6 – 90°

Flanschbund SAE J518 (ISO 6162)
Hochdruck-Reihe
6.000 psi = ca. 413 Bar

Werkstoff:
Stahl verzinkt

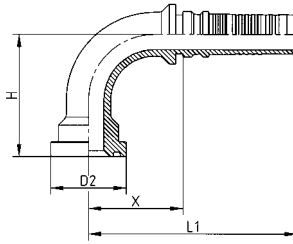

Schlauch-
Armaturen

DN	Size	Zoll	Flanschgröße	X [mm]	L ₁ [mm]	H ± 2,5 [mm]	Artikelnummer
12	8	1/2	3/4"	39,2	92,5	46,0	HV-S12SFH6-90S08
16	10	5/8	3/4"	50,0	107,5	52,5	HV-S12SFH6-90S10
16	10	5/8	1"	50,5	108,0	57,0	HV-S16SFH6-90S10
19	12	3/4	3/4"	52,5	125,0	59,0	HV-S12SFH6-90S12
19	12	3/4	1"	52,5	125,0	63,5	HV-S16SFH6-90S12
25	16	1	3/4"	78,5	148,5	70,5	HV-S12SFH6-90S16
25	16	1	1"	68,5	148,0	73,0	HV-S16SFH6-90S16
25	16	1	1.1/4"	68,5	148,0	80,5	HV-S20SFH6-90S16
31	20	1 1/4	1"	93,0	171,0	95,0	HV-S16SFH6-90S20
31	20	1 1/4	1.1/4"	95,5	169,5	85,0	HV-S20SFH6-90S20
31	20	1 1/4	1.1/2"	93,0	171,0	97,0	HV-S24SFH6-90S20

Standardnennweiten in **Fett**druck

+ Zubehör



· **O-Ringe** und **Profildichtringe**

+ Zubehör



· **Flanschhälften**

+ Zubehör



· **Kunststoffkappen**, bestens geeignet zum Schutz der Flansch-teller. Alles zu finden im Bereich Zubehör

i Praxis-Tipp

Sonderschenkelängen nach Ihren Maßgaben auf Anfrage lieferbar.

indunorm.de

Aktuelle Press-
maßtabellen und
Montagehinweise 
sind online abrufbar unter
www.indunorm.de.

SFS 6.000 SFH 6 – 90° Sonderschenkellängen

indunorm.de

Ihren Preis und die aktuelle Verfügbarkeit des Artikels finden Sie im InduShop. Einfach und schnell bestellen!

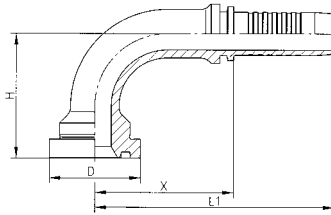

**Flanschbund SAE J518 (ISO 6162)
Hochdruck-Reihe, 6.000 psi**

Werkstoff:
Stahl verzinkt

DN	Size	Zoll	Flanschgröße	X [mm]	L ₁ [mm]	H ± 2,5 [mm]	Artikelnummer
19	12	3/4"	3/4"	67,0	140,0	100,0	HV12SFH6-90S12-SL100
19	12	3/4"	3/4"	67,0	140,0	120,0	HV12SFH6-90S12-SL120
19	12	3/4"	3/4"	67,0	140,0	135,0	HV12SFH6-90S12-SL135
19	12	3/4"	3/4"	67,0	140,0	80,0	HV12SFH6-90S12-SL80
25	16	1"	1"	81,0	160,0	100,0	HV16SFH6-90S16-SL100
25	16	1"	1"	81,0	160,0	110,0	HV16SFH6-90S16-SL110
25	16	1"	1"	81,0	160,0	120,0	HV16SFH6-90S16-SL120
25	16	1"	1"	81,0	160,0	130,0	HV16SFH6-90S16-SL130
31	20	1 1/4"	1 1/4"	99,0	177,0	100,0	HV20SFH6-90S20-SL100
31	20	1 1/4"	1 1/4"	99,0	177,0	150,0	HV20SFH6-90S20-SL150
31	20	1 1/4"	1 1/4"	99,0	177,0	170,0	HV20SFH6-90S20-SL170

Beispiel Abbildungen:



Schenkellänge H:
80 mm



Schenkellänge H:
110 mm



Schenkellänge H:
170 mm



SFS 6.000 SFH 6 Sonderbögen

Flanschbund SAE J518 (ISO 6162)
Hochdruck-Reihe, 6.000 psi

Werkstoff:
Stahl verzinkt

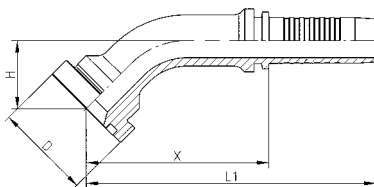

indunorm.de

Aktuelle Press-
maßtabellen und
Montagehinweise
sind online abrufbar unter
www.indunorm.de.



Schlauch-
Armaturen

DN	Size	Zoll	Flanschgröße	X [mm]	L ₁ [mm]	H ± 2,5 [mm]	Grad [°]	Artikelnummer
19	12	3/4"	3/4"	72,0	144,0	14,0	22,5	HV12SFH6-22,5S12
19	12	3/4"	3/4"	74,0	147,0	20,0	30	HV12SFH6-30S12
19	12	3/4"	3/4"	77,0	150,0	45,0	60	HV12SFH6-60S12
19	12	1"	1"	78,0	151,0	47,0	60	HV16SFH6-60S12
19	12	3/4"	3/4"	76,0	148,0	51,0	67,5	HV12SFH6-67,5S12
19	12	3/4"	3/4"	61,0	134,0	74,0	100	HV12SFH6-100S12
19	12	3/4"	3/4"	55,0	127,0	79,0	110	HV12SFH6-110S12
19	12	3/4"	3/4"	39,0	111,0	85,0	130	HV12SFH6-130S12
25	16	1"	1"	85,0	165,0	17,0	22,5	HV16SFH6-22,5S16
25	16	1"	1"	88,0	168,0	24,0	30	HV16SFH6-30S16
25	16	1"	1"	92,0	172,0	53,0	60	HV16SFH6-60S16
25	16	1"	1"	91,0	170,0	60,0	67,5	HV16SFH6-67,5S16
25	16	1"	1"	74,0	153,0	87,0	100	HV16SFH6-100S16
25	16	1"	1"	66,0	145,0	93,0	110	HV16SFH6-110S16
25	16	1"	1"	48,0	127,0	101,0	130	HV16SFH6-130S16
25	16	1"	1"	43,0	122,0	102,0	135	HV16SFH6-135S16
31	20	1 1/4"	1 1/4"	104,0	182,0	21,0	22,5	HV20SFH6-22,5S20
31	20	1 1/4"	1 1/4"	108,0	186,0	29,0	30	HV20SFH6-30S20
31	20	1 1/4"	1 1/4"	113,0	191,0	66,0	60	HV20SFH6-60S20
31	20	1 1/4"	1 1/4"	111,0	189,0	75,0	67,5	HV20SFH6-67,5S20
31	20	1 1/4"	1 1/4"	91,0	169,0	109,0	100	HV20SFH6-100S20
31	20	1 1/4"	1 1/4"	81,0	159,0	117,0	110	HV20SFH6-110S20
31	20	1 1/4"	1 1/4"	58,0	136,0	127,0	130	HV20SFH6-130S20

Beispiel Abbildungen:



Bogen:
22,5°



Bogen:
30°



Bogen:
60°



Bogen:
67,5°



Bogen:
100°



Bogen:
110°



Bogen:
130°

SFS CAT SFH 9

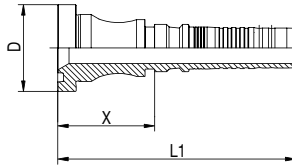

**Flanschbund (CAT),
Hochdruck-Reihe**

Werkstoff:
Stahl verzinkt

Schlauch-
Armaturen

DN	Size	Zoll	Flanschgröße	X [mm]	L ₁ [mm]	Artikelnummer
19	12	3/4	3/4"	51,1	118,6	HV12SFH9-12
19	12	3/4	1"	56,3	129,0	HV16SFH9-12
25	16	1	3/4"	56,5	136,0	HV12SFH9-16
25	16	1	1"	56,4	135,9	HV16SFH9-16
25	16	1	1.1/4"	51,5	131,0	HV20SFH9-16
31	20	1 1/4	1"	73,0	151,0	HV16SFH9-20
31	20	1 1/4	1.1/4"	73,3	151,3	HV20SFH9-20
31	20	1 1/4	1.1/2"	75,7	153,7	HV24SFH9-20

Standardnennweiten in **Fettdruck**

+ Zubehör



· **O-Ringe** und **Profildichtringe**

+ Zubehör



· **Flanshhälften**

+ Zubehör



· **Kunststoffkappen**, bestens geeignet zum Schutz der Flansch-teller. Alles zu finden im Bereich Zubehör

indunorm.de

Aktuelle Press-
maßtabellen und
Montagehinweise
sind online abrufbar unter
www.indunorm.de.

Indu Shop

Sicherheit durch die abgestimmten Indunorm-Prüfdorne

Geeignet für
Indunorm-Armaturen

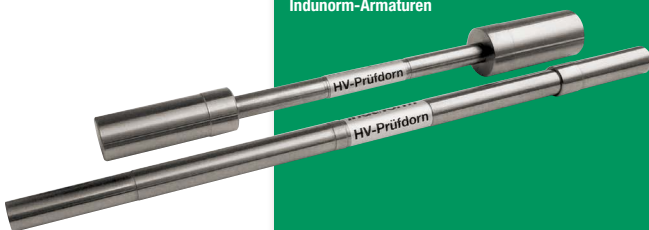

HV-Prüfdorne

Prüfdorne zur Einbindekontrolle über die Nippelanschließung.

In der „**HV-Reihe**“ erhältlich von DN 16 bis DN 31.

Mehr auf Seite 295!

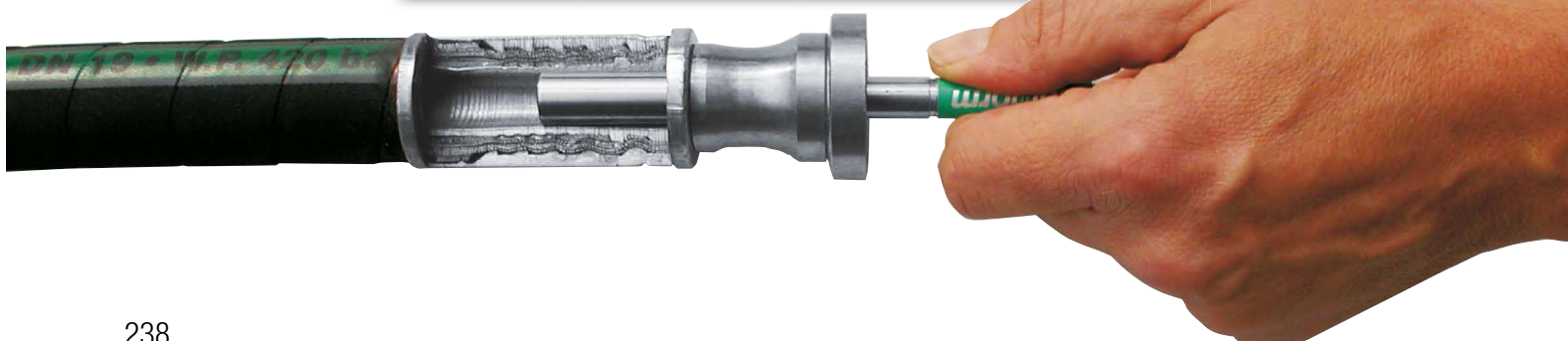

SFS CAT 45° SFH 9 – 45° ■

**Flanschbund (CAT),
Hochdruck-Reihe**

Werkstoff:
Stahl verzinkt

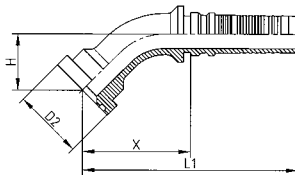

DN	Size	Zoll	Flanschgröße	X [mm]	L ₁ [mm]	H ± 2,5 [mm]	Artikelnummer
19	12	3/4	3/4"	75,5	148,0	32,5	HV-S12SFH9-45S12
19	12	3/4	1"	77,5	145,0	33,0	HV-S16SFH9-45S12
25	16	1	3/4"	83,0	162,5	35,0	HV-S12SFH9-45S16
25	16	1	1"	94,5	174,0	37,0	HV-S16SFH9-45S16
25	16	1	1.1/4"	97,5	177,0	40,0	HV-S20SFH9-45S16
31	20	1 1/4	1"	107,0	185,0	45,0	HV-S16SFH9-45S20
31	20	1 1/4	1.1/4"	105,5	183,5	46,5	HV-S20SFH9-45S20
31	20	1 1/4	1.1/2"	117,5	195,5	52,0	HV-S24SFH9-45S20

Standardnennweiten in **Fett**druck

+ Zubehör



· **O-Ringe** und **Profildichtringe**

+ Zubehör



· **Flanshhälften**

+ Zubehör



· **Kunststoffkappen**, bestens geeignet zum Schutz der Flansch-teller. Alles zu finden im Bereich Zubehör

i Praxis-Tipp

Sonderschenkellängen nach Ihren Maßgaben auf Anfrage lieferbar.

indunorm.de

Aktuelle Press-
maßtabellen und
Montagehinweise
sind online abrufbar unter
www.indunorm.de.



SFS CAT 90° SFH 9 – 90°

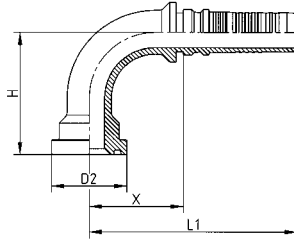

**Flanschbund (CAT),
Hochdruck-Reihe**

Werkstoff:
Stahl verzinkt

Schlauch-
Armaturen

DN	Size	Zoll	Flanschgröße	X [mm]	L ₁ [mm]	H ± 2,5 [mm]	Artikelnummer
19	12	3/4	3/4"	68,5	141,0	69,0	HV-S12SFH9-90S12
19	12	3/4	1"	71,5	144,0	71,0	HV-S16SFH9-90S12
25	16	1	3/4"	70,0	162,0	83,5	HV-S12SFH9-90S16
25	16	1	1"	81,5	161,0	82,0	HV-S16SFH9-90S16
25	16	1	1.1/4"	85,5	165,0	83,5	HV-S20SFH9-90S16
31	20	1 1/4	1"	92,5	170,5	95,5	HV-S16SFH9-90S20
31	20	1 1/4	1.1/4"	91,5	169,5	96,0	HV-S20SFH9-90S20
31	20	1 1/4	1.1/2"	93,0	171,0	96,0	HV-S24SFH9-90S20

Standardnennweiten in **Fett**druck

+ Zubehör



· O-Ringe und Profildichtringe

+ Zubehör



· Flanschhälften

+ Zubehör



· **Kunststoffkappen**, bestens geeignet zum Schutz der Flansch-teller.

i Praxis-Tipp

Sonderschenkelängen nach Ihren Maßgaben auf Anfrage lieferbar.

ORFS mit Überwurfmutter LORF ■

Hochdruck Schlaucharmaturen

Werkstoff:
Stahl verzinkt

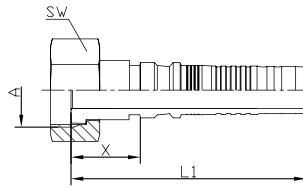

DN	Size	Zoll	A Gewinde	X [mm]	L ₁ [mm]	SW [mm]	Artikelnummer
19	12	3/4	1.3/16"-12 UN	34,5	102,0	36	HV12LORF12
25	16	1	1.7/16"-12 UN	36,0	108,5	41	HV16LORF16
31	20	1 1/4	1.11/16"-12 UN	36,5	114,5	50	HV20LORF20

Standardnennweiten in **Fett**druck

+ Zubehör

- Nutzen Sie zum **Adaptieren** auf andere Gewinde- und Dichtformen unsere große Auswahl an Verschraubungen.

indunorm.de

Aktuelle Press-
maßtabellen und
Montagehinweise **Indu Shop**
sind online abrufbar unter
www.indunorm.de.



ORFS 45° mit Überwurfmutter LORF 45°

Hochdruck-Schlaucharmaturen

Werkstoff:
Stahl verzinkt

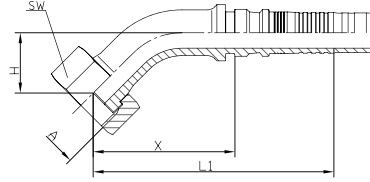

DN	Size	Zoll	A Gewinde	X [mm]	L ₁ [mm]	H ± 2,5 [mm]	SW [mm]	Artikelnummer
19	12	3/4	1.3/16"-12 UN	81,0	138,0	29,0	36	HV-S12LORF45S12
25	16	1	1.7/16"-12 UN	99,0	161,0	40,0	41	HV-S16LORF45S16
31	20	1 1/4	1.11/16"-12 UN	122,0	187,0	44,5	50	HV-S20LORF45S20

Standardnennweiten in **Fettdruck**

+ Zubehör

· Nutzen Sie zum **Adaptieren** auf andere Gewinde- und Dichtformen unsere große Auswahl an Verschraubungen.

ORFS 90° mit Überwurfmutter LORF 90°

Hochdruck-Schlaucharmaturen

Werkstoff:
Stahl verzinkt

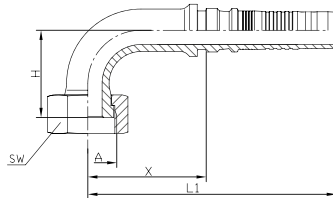
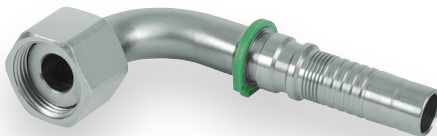

DN	Size	Zoll	A Gewinde	X [mm]	L ₁ [mm]	H ± 2,5 [mm]	SW [mm]	Artikelnummer
19	12	3/4	1.3/16"-12 UN	102,5	128,0	60,0	36	HV-S12LORF90S12
25	16	1	1.7/16"-12 UN	130,5	149,0	78,0	41	HV-S16LORF90S16
31	20	1 1/4	1.11/16"-12 UN	157,0	170,5	95,5	50	HV-S20LORF90S20

Standardnennweiten in **Fettdruck**

+ Zubehör



indunorm.de

Ihren Preis und die aktuelle Verfügbarkeit des Artikels finden Sie im InduShop. Einfach und schnell bestellen!



· Nutzen Sie zum **Adaptieren** auf andere Gewinde- und Dichtformen unsere große Auswahl an Verschraubungen.

Joint-Fit®

Das Sicherheitssystem für Schlauchleitungen

- Sicher konfektionieren
- Arbeiten im System
- Lagerkosten senken
- Einzigartig werden

1. Abgestimmte Systemkomponenten (DIN EN ISO 6803)

2.

Optimale Herstellung der Schlauchleitung

4. Optimales Ergebnis: Die Joint-Fit®-Schlauchleitung

Joint-Fit®
Das Sicherheitssystem für Schlauchleitungen



(abgestimmte Pressbackengeometrie und mehr)

3.

Fertigungsendkontrolle (einzigartig und patentiert)

DGUV Regel 113-015

Mehr Informationen über Joint-Fit® ab Seite 6

PV-Armaturen



Features:

- extrem robust
- für Schlauchtypen 4SH und R15

PV-Armaturen sind die Weiterentwicklung unserer HV-Armaturen. Sie wurden speziell für den Hammerbetrieb bei Baumaschinen für den Einsatz in Steinbrüchen konstruiert und ausgiebigen Praxistests unterzogen.

PV-Armaturen sind speziell für hohe Impulse konstruiert und werkstofftechnisch ausgelegt. Diese Armatur ist für die Schlauchtypen 4SH und R15 geeignet.

i Praxis-Tipp

Wenn es bei der Verwendung unseres Multispiralsystems HV im Impulsbetrieb (z. B. Hammerbetrieb oder Abbruch-Scheren bei Baumaschinen) zu Rissen im Material am Nippel kommt, empfehlen wir die Verwendung von PV-Armaturen. Einbindung auf vorgegebenes Pressmaß gemäß Pressmaßtabelle PV.

DKOS MSOF

Speziell für erschwerte Einsatzbedingungen. Für Fassungen des HV-Armaturenprogramms.

Werkstoff:

Stahl verzinkt; O-Ring: NBR

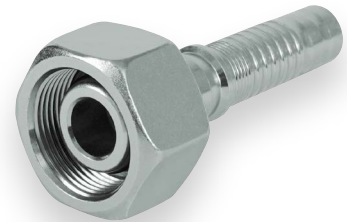
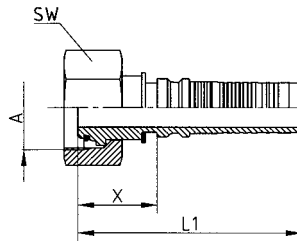

DN	Size	Zoll	Rohr-Ø [mm]	A Gewinde	X [mm]	L ₁ [mm]	SW [mm]	O-Ring [mm]	Artikelnummer
19	12	3/4	25	M36x2	31,5	104,0	46	22X2,5	PV36MSOF25-12
25	16	1	30	M42x2	31,5	111,0	50	27x2,5	PV42MSOF30-16
31	20	1 1/4	38	M52x2	36,0	114,0	60	33x2,5	PV52MSOF38-20

Standardnennweiten in **Fett**druck

✓ Vorteile

Aus hochfestem Stahl mit dicker Wandstärke für erschwerte Einsatzbedingungen.

indunorm.de

Aktuelle Pressmaßtabellen und Montagehinweise sind online abrufbar unter www.indunorm.de.



DKOR BOF

Speziell für erschwerte Einsatzbedingungen. Für Fassungen des HV-Armaturenprogramms.

Werkstoff:

Stahl verzinkt; O-Ring: NBR

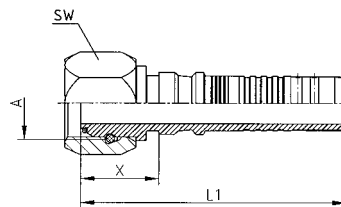

DN	Size	Zoll	A Gewinde	X [mm]	L ₁ [mm]	SW [mm]	O-Ring [mm]	Artikelnummer
19	12	3/4	G 3/4"	29,0	96,5	32	17,1x1,6	PV12BOF12
25	16	1	G 1"	30,5	103,0	41	22,1x1,6	PV16BOF16
32	20	1 1/4	G 1.1/4"	36,0	114,0	50	29,1x1,6	PV20BOF20

Standardnennweiten in **Fett**druck

✓ Vorteile

Aus hochfestem Stahl mit dicker Wandstärke für erschwerte Einsatzbedingungen.

+ Zubehör



· Unser **O-Ring-Heberset** zur einfachen Montage von O-Ringen.

DKJ JF

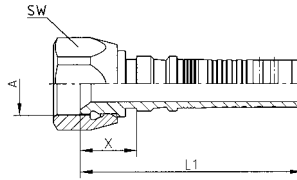

Speziell für erschwerte Einsatzbedingungen. Für Fassungen des HV-Armaturenprogramms.

Werkstoff:
Stahl verzinkt

Schlauch-
Armaturen

DN	Size	Zoll	A Gewinde	X [mm]	L ₁ [mm]	SW [mm]	Artikelnummer
19	12	3/4	1.1/16"-12 UN	24,0	91,5	32	PV17JF12
25	16	1	1.5/16"-12 UN	25,1	98,2	41	PV21JF16
25	16	1	1.5/8"-12 UN	25,1	111,0	50	PV26JF16
32	20	1 1/4	1.5/8"-12 UN	31,8	112,0	50	PV26JF20

Standardnennweiten in **Fettdruck**

✓ Vorteile

Aus hochfestem Stahl mit dicker Wandstärke für erschwerte Einsatzbedingungen.

indunorm.de

Ihren Preis und die aktuelle Verfügbarkeit des Artikels finden Sie im InduShop. Einfach und schnell bestellen!



HI ■

Pressfassung für Ausreißsicherung
mit Innen- und Außenschälung für
4SH (DN38 und 51)

Werkstoff:
Stahl verzinkt

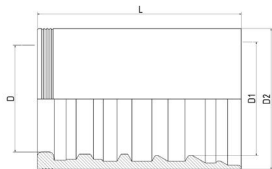

Schlauch-
Armaturen

DN	Size	Zoll	D [mm]	D ₁ [mm]	D ₂ [mm]	L [mm]	Artikelnummer
38	24	1 1/2	47,6	54,0	65,9	100,0	HI24
51	32	2	61,9	68,6	82,0	112,1	HI32

HIR ■

Pressfassung für Ausreißsicherung
mit Innen- und Außenschälung für
R15 (DN38) und R13 (DN51)

Werkstoff:
Stahl verzinkt

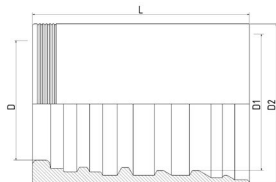

DN	Size	Zoll	D [mm]	D ₁ [mm]	D ₂ [mm]	L [mm]	Artikelnummer
38	24	1 1/2	48,5	58,8	71,0	96,0	HIR24
51	32	2	64,8	76,8	88,2	110,0	HIR32

indunorm.de

Aktuelle Press-
maßtabellen und
Montagehinweise
sind online abrufbar unter
www.indunorm.de.



DKOR BOF

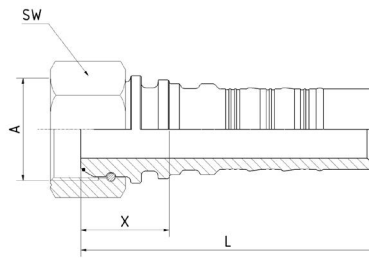

BSP-Dichtkopf, 60°-Konus mit O-Ring und Überwurfmutter, BSP-Gewinde

Werkstoff:
Stahl verzinkt; O-Ring: NBR

DN	Size	Zoll	A Gewinde	X [mm]	L ₁ [mm]	SW [mm]	O-Ring [mm]	Artikelnummer
38	24	1 1/2	G1.1/2"	41,2	137,5	55	35,1 x 1,6	HI24BOF24
51	32	2	G2"	43,8	154,9	70	47,37 x 1,78	HI32BOF32

Standardnennweiten in **Fettdruck**

DKOR 90° BOF 90°

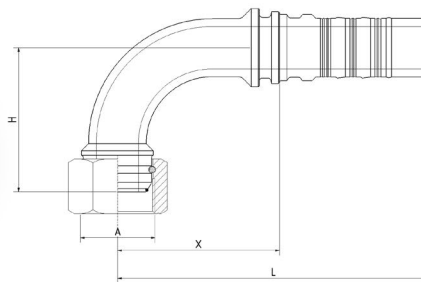

BSP-Dichtkopf, 60°-Konus mit O-Ring und Überwurfmutter, BSP-Gewinde

Werkstoff:
Stahl verzinkt; O-Ring: NBR

DN	Size	Zoll	A Gewinde	X [mm]	L ₁ [mm]	H ± 2,5 [mm]	SW [mm]	O-Ring [mm]	Artikelnummer
38	24	1 1/2	G1.1/2"	113,7	210,0	100,0	55	35,1 x 1,6	HI-S24BOF90S24

Standardnennweiten in **Fettdruck**

indunorm.de

Ihren Preis und die aktuelle Verfügbarkeit des Artikels finden Sie im InduShop. Einfach und schnell bestellen!



SFL 3.000 PSI SFH ■

Flanschbund SAE J518 (ISO 6162)
Standard-Reihe

Werkstoff:
Stahl verzinkt

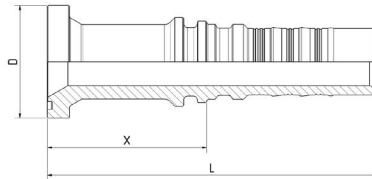

DN	Size	Zoll	Flanschgröße	X [mm]	L ₁ [mm]	Artikelnummer
38	24	1 1/2	1 1/2"	90,1	186,4	HI24SFH24
51	32	2	2"	99,8	210,9	HI32SFH32

Standardnennweiten in **Fett**druck

SFL 3.000 PSI 45° SFH 45° ■

Flanschbund SAE J518 (ISO 6162)
Standard-Reihe

Werkstoff:
Stahl verzinkt

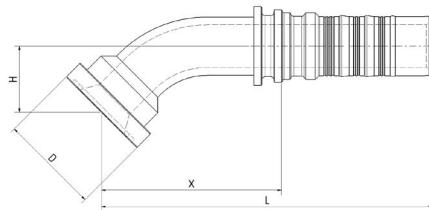

DN	Size	Zoll	Flanschgröße	X [mm]	L ₁ [mm]	H ± 2,5 [mm]	Artikelnummer
38	24	1 1/2	1 1/2"	113,0	209,4	40,3	HI-S24SFH45S24

Standardnennweiten in **Fett**druck

+ Zubehör



· **O-Ringe und Profildichtringe**
DSFH **Flanschhälften**
Alles zu finden im Bereich
Zubehör

indunorm.de

Aktuelle Press-
maßtabellen und
Montagehinweise
sind online abrufbar unter
www.indunorm.de.



SFL 3.000 PSI 90° SFH 90°

Flanschbund SAE J518 (ISO 6162)
Standard-Reihe

Werkstoff:
Stahl verzinkt

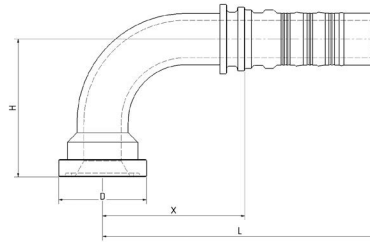
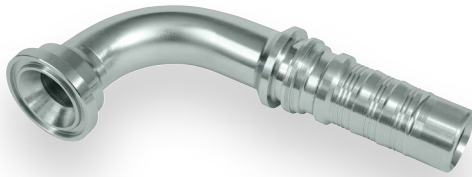

DN	Size	Zoll	Flanschgröße	X [mm]	L ₁ [mm]	H ± 2,5 [mm]	Artikelnummer
38	24	1 1/2	1 1/2"	115,0	210,0	96,0	HI-S24SFH90S24
51	32	2	2"	140,0	250,0	110,0	HI-S32SFH90S32

Standardnennweiten in **Fett**druck

+ Zubehör



- O-Ringe und Profildichtringe
DSFH **Flanschhälften**
Alles zu finden im Bereich
Zubehör

SFS 6.000 PSI SFH 6

Flanschbund SAE J518 (ISO 6162)
Hochdruck-Reihe 6.000 psi

Werkstoff:
Stahl verzinkt

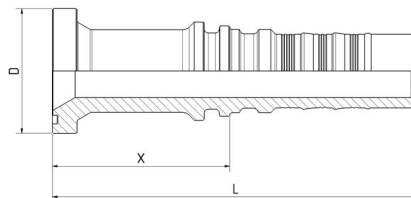

DN	Size	Zoll	Flanschgröße	X [mm]	L ₁ [mm]	Artikelnummer
38	24	1 1/2	1 1/4"	83,6	179,9	HI20SFH6-24
38	24	1 1/2	1 1/2"	90,1	186,4	HI24SFH6-24
51	32	2	2"	99,8	210,9	HI32SFH6-32

Standardnennweiten in **Fett**druck

+ Zubehör



- O-Ringe und Profildichtringe
DSFH **Flanschhälften**
Alles zu finden im Bereich
Zubehör

indunorm.de

Ihren Preis und die aktuelle Verfügbarkeit des Artikels finden Sie im **Indu Shop**. Einfach und schnell bestellen!



SFS 6.000 PSI 45° SFH 6 – 45°

Flanschbund SAE J518 (ISO 6162)
Hochdruck-Reihe 6.000 psi

Werkstoff:
Stahl verzinkt

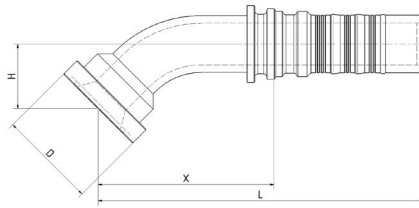

DN	Size	Zoll	Flanschgröße	X [mm]	L ₁ [mm]	H ± 2,5 [mm]	Artikelnummer
38	24	1 1/2	1 1/2"	113,0	209,4	40,3	HI-S24SFH6-45S24
51	32	2	2"	136,9	248,0	50,0	HI-S32SFH6-45S32

Standardnennweiten in **Fett**druck

+ Zubehör



· **O-Ringe und Profildichtringe**
DSFH **Flanschhälften**
Alles zu finden im Bereich
Zubehör

SFS 6.000 PSI 90° SFH 6 – 90°

Flanschbund SAE J518 (ISO 6162)
Hochdruck-Reihe 6.000 psi

Werkstoff:
Stahl verzinkt

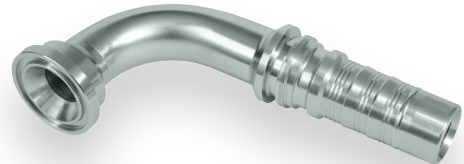
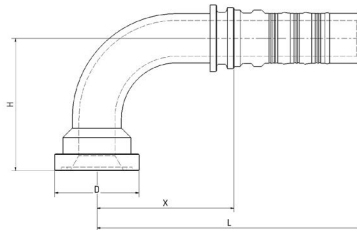

DN	Size	Zoll	Flanschgröße	X [mm]	L ₁ [mm]	H ± 2,5 [mm]	Artikelnummer
38	24	1 1/2	1 1/4"	115,0	213,0	95,0	HI-S20SFH6-90S24
38	24	1 1/2	1 1/2"	115,0	213,0	96,6	HI-S24SFH6-90S24
51	32	2	2"	138,6	249,7	108	HI-S32SFH6-90S32

Standardnennweiten in **Fett**druck

+ Zubehör



· **O-Ringe und Profildichtringe**
DSFH **Flanschhälften**
Alles zu finden im Bereich
Zubehör

indunorm.de

Aktuelle Press-
maßtabellen und
Montagehinweise
sind online abrufbar unter
www.indunorm.de.



SFS CAT SFH 9

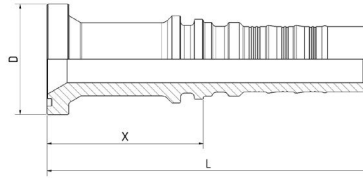

**Flanschbund (CAT),
Hochdruck Reihe**

Werkstoff:
Stahl verzinkt

DN	Size	Zoll	Flanschgröße	X [mm]	L ₁ [mm]	Artikelnummer
38	24	1 1/2	1 1/2"	90,1	186,4	HI24SFH9-24

Standardnennweiten in **Fett**druck

+ Zubehör



- **O-Ringe und Profildichtringe**
DSFH **Flanschhälften**
Alles zu finden im Bereich
Zubehör

SFS CAT 45° SFH 9 – 45°

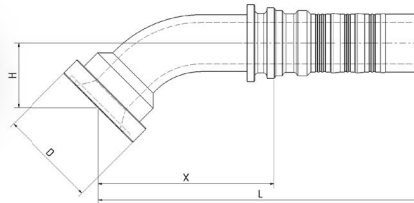

**Flanschbund (CAT), Hochdruck
Reihe**

Werkstoff:
Stahl verzinkt

DN	Size	Zoll	Flanschgröße	X [mm]	L ₁ [mm]	H ± 2,5 [mm]	Artikelnummer
38	24	1 1/2	1 1/2"	113,7	210,0	45,0	HI-S24SFH9-45S24

Standardnennweiten in **Fett**druck

+ Zubehör



- **O-Ringe und Profildichtringe**
DSFH **Flanschhälften**
Alles zu finden im Bereich
Zubehör

indunorm.de

Ihren Preis und die aktuelle Verfügbarkeit des Artikels finden Sie im **InduShop**. Einfach und schnell bestellen!



SFS CAT 90° SFH 9 – 90°

Flanschbund (CAT),
Hochdruck Reihe

Werkstoff:
Stahl verzinkt

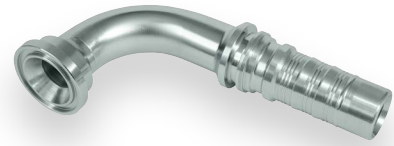
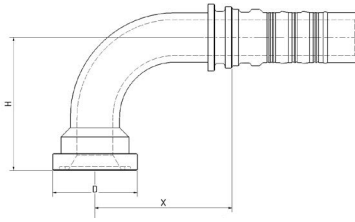

DN	Size	Zoll	Flanschgröße	X [mm]	L ₁ [mm]	H ± 2,5 [mm]	Artikelnummer
38	24	1 1/2	1 1/2"	113,7	210,0	95,0	HI-S24SFH9-90S24

Standardnennweiten in **Fettdruck**

+ Zubehör



· **O-Ringe und Profildichtringe**
DSFH **Flanschhälften**
Alles zu finden im Bereich
Zubehör

indunorm.de

Aktuelle Press-
maßtabellen und
Montagehinweise
sind online abrufbar unter
www.indunorm.de.





700 bar Werkzeug- hydraulikprogramm XJ

Die innovative und bewährte Hochdruck-Armatur für 700 bar TP-Schlauchleitungen!

Die **XJ-Armaturen** der Indunorm wurden speziell für den Einsatz in 700 bar Anwendungen wie z. B. **Rettungsscheren** der Feuerwehr oder **Vorspanngeräten** im Pipelinebau entwickelt.

In Verbindung mit dem **TP10HS** können **Joint-Fit®-sicherheitskonforme Schlauchleitungen** hergestellt werden, die gerade beim Einsatz an Rettungsgeräten eine wichtige Rolle spielen.

Das **XJ-Armaturenprogramm** ist in den Nennweiten DN04, DN06 und DN10 erhältlich.

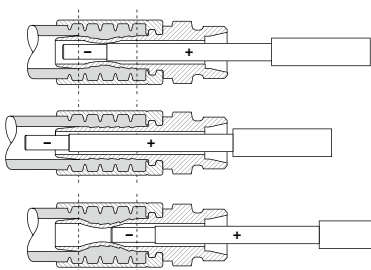

Richtige Einbindung

Fehlerhafte Einbindung,
nicht ausreichend verpresst

Fehlerhafte Einbindung, überpresst

Diese Armaturen sind geeignet für

Thermoplastik-Schlauch:
TP10HS
TP10 HS/NC

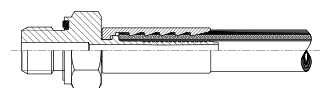

Geeignet für
Indunorm-Armaturen

Prüfdorn PD-TP10HS

Prüfdorn zur Einbindekontrolle für die
„XJ-Reihe“ in DN 6 und DN 10.

XJ..HS ■

Pressfassungen für TP10HS

Werkstoff:
Stahl verzinkt

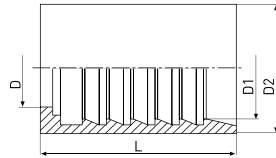

Schlauch-
Armaturen

DN	Size	Zoll	D [mm]	D ₁ [mm]	D ₂ [mm]	L [mm]	Artikelnummer
6	4	1/4	11,7	14,6	20,0	38,2	XJ04HS
10	6	3/8	15,0	19,8	25,0	43,4	XJ06HS

+ Zubehör



· **Prägemaschine** PM15-80H4Z

i Praxis-Tipp

Die **DIN 20066** fordert bei der Herstellung von Schlauchleitungen eine dauerhafte Kennzeichnung. Wir empfehlen die Rollprägung vor der Verpressung der Armatur mit dem Schlauch.

indunorm.de

Aktuelle Pressmaßtabellen und Montagehinweise sind online abrufbar unter www.indunorm.de.



XJ..HL ■

Pressfassungen für TP10HS/NC

Werkstoff:
Stahl verzinkt

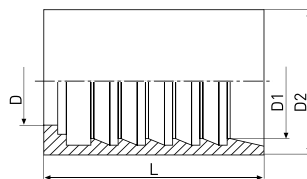

DN	Size	Zoll	D [mm]	D ₁ [mm]	D ₂ [mm]	L [mm]	Artikelnummer
4	2	1/8	7,8	9,5	14,0	30,9	XJ02HL
6	4	1/4	11,2	16,1	20,6	38,1	XJ04HL

+ Zubehör



· **Prägemaschine** PM15-80H4Z

i Praxis-Tipp

Die **DIN 20066** fordert bei der Herstellung von Schlauchleitungen eine dauerhafte Kennzeichnung. Wir empfehlen die Rollprägung vor der Verpressung der Armatur mit dem Schlauch.

indunorm.de

Ihren Preis und die aktuelle Verfügbarkeit des Artikels finden Sie im InduShop. Einfach und schnell bestellen!



DKL MSF

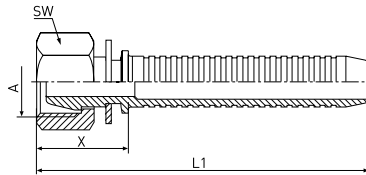
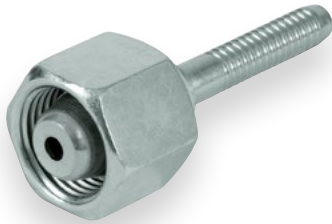

Dichtkegel mit Überwurfmutter, leichte Reihe

Werkstoff:
Stahl verzinkt

Schlauch-
Armaturen

DN	Size	Zoll	Rohr-Ø [mm]	A Gewinde	X [mm]	L ₁ [mm]	SW [mm]	Artikelnummer
4	2	1/8	8	M 14 x 1,5	20,2	48,8	19	XJ14MSF08-02
6	4	1/4	8	M 14 x 1,5	13,5	48,2	19	XJ14MSF08-04

Standardnennweiten in **Fett**druck

+ Zubehör



· **Prüforn PD-TP10HS** für Armaturen des 700 bar Werkzeughydraulikprogramms XJ

DKS MSF

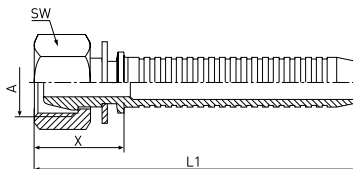
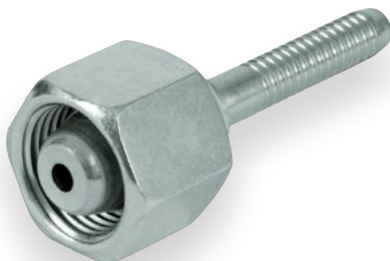

Dichtkegel mit Überwurfmutter, schwere Reihe

Werkstoff:
Stahl verzinkt

DN	Size	Zoll	Rohr-Ø [mm]	A Gewinde	X [mm]	L ₁ [mm]	SW [mm]	Artikelnummer
4	2	1/8	8	M 16 x 1,5	20,2	48,8	19	XJ16MSF08-02
6	4	1/4	8	M 16 x 1,5	25,0	59,7	19	XJ16MSF08-04
6	4	1/4	10	M 18 x 1,5	25,3	60,3	22	XJ18MSF10-04

Standardnennweiten in **Fett**druck

+ Zubehör



· **Prüforn PD-TP10HS** für Armaturen des 700 bar Werkzeughydraulikprogramms XJ

indunorm.de

Ihren Preis und die aktuelle Verfügbarkeit des Artikels finden Sie im InduShop. Einfach und schnell bestellen!



DKOS MSOF ■

Dichtkegel mit O-Ring nach DIN 3865 passend für Stutzen 24° nach DIN 3901 und 3902, Überwurfmutter, schwere Reihe

Werkstoff:
Stahl verzinkt

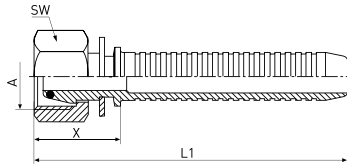

DN	Size	Zoll	Rohr-Ø [mm]	A Gewinde	X [mm]	L ₁ [mm]	SW [mm]	Artikelnummer
6	4	1/4	10	M 18 x 1,5	27,6	62,6	22	XJ18MSOF10-04

Standardnennweiten in **Fett**druck

+ Zubehör



· Prüfdorn PD-TP10HS für Armaturen des 700 bar Werkzeughydraulikprogramms XJ

AGR BM ■

BSP-Anschlussstutzen, 60°-Konus mit BSP-Außengewinde

Werkstoff:
Stahl verzinkt

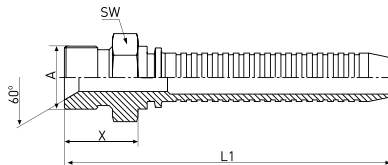

DN	Size	Zoll	A Gewinde	X [mm]	L ₁ [mm]	SW [mm]	Artikelnummer
6	4	1/4	G 1/4"	26,0	61,0	19	XJ04BM04

Standardnennweiten in **Fett**druck

+ Zubehör

- Leichte **Identifikation** der Gewindeanschlüsse mit der **Identifikationstafel** AW5-40-2.
- Die **Kunststoffschutzkappen** **XK..** schützen vor Schmutz und Beschädigungen.

indunorm.de

Aktuelle Pressmaßtabellen und Montagehinweise sind online abrufbar unter www.indunorm.de.



AG BMER

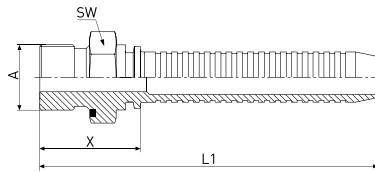
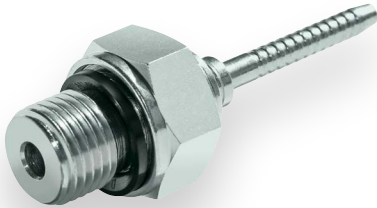

**BSP-AG mit Profil-Dichtung ähnlich
DIN 3852 A**

Werkstoff:
Stahl verzinkt

DN	Size	Zoll	A Gewinde	X [mm]	L ₁ [mm]	SW [mm]	Artikelnummer
4	2	1/8	G 1/4"	30,3	58,9	19	XJ04BMER02
6	4	1/4	G 1/4"	29,3	64,1	19	XJ04BMER04

Standardnennweiten in **Fett**druck

+ Zubehör



· Ersatz-**Profil-Dichtung** RV-ED14-1/4NBR

i Praxis-Tipp

Die **Kunststoffschutzkappen XK..** schützen vor Schmutz und Beschädigungen.

DKR BF

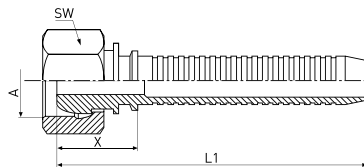

**BSP-Dichtkopf, 60°-Konus mit
Überwurfmutter, BSP-Gewinde**

Werkstoff:
Stahl verzinkt

DN	Size	Zoll	A Gewinde	X [mm]	L ₁ [mm]	SW [mm]	Artikelnummer
6	4	1/4	G 1/4"	19,2	54,0	19	XJ04BF04

Standardnennweiten in **Fett**druck

i Praxis-Tipp

Die **DIN 20066** fordert bei der Herstellung von Schlauchleitungen eine dauerhafte Kennzeichnung. Wir empfehlen die Rollprägung vor der Verpressung der Armatur mit dem Schlauch.

indunorm.de

Ihren Preis und die aktuelle Verfügbarkeit des Artikels finden Sie im **InduShop**. Einfach und schnell bestellen!

Anschlussstutzen mit konischem NPTF-Gewinde

Werkstoff:
Stahl verzinkt

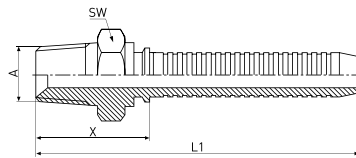

DN	Size	Zoll	A Gewinde	X [mm]	L ₁ [mm]	SW [mm]	Artikelnummer
4	2	1/8	1/4"-18 NPTF	30,0	58,6	17	XJ04NM02
4	2	1/8	3/8"-18 NPTF	30,6	59,2	19	XJ06NM02
6	4	1/4	1/4"-18 NPTF	29,8	59,6	17	XJ04NM04
6	4	1/4	3/8"-18 NPTF	30,0	64,0	19	XJ06NM04
10	6	3/8	3/8"-18 NPTF	29,9	70,3	19	XJ06NM06

Standardnennweiten in **Fettdruck**

+ Zubehör



· **Prüfdorn PD-TP10HS** für Armaturen des 700 bar Werkzeughydraulikprogramms XJ **Schraubkupplungen** SK-PW bis 1.000 bar Betriebsdruck

i Praxis-Tipp

Die **Kunststoffschutzkappen XK..** schützen vor Schmutz und Beschädigungen.

Anschlussstutzen mit metrischem Außengewinde Dichtkante DIN 3852-A

Werkstoff:
Stahl verzinkt

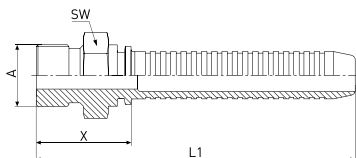

DN	Size	Zoll	A Gewinde	X [mm]	L ₁ [mm]	SW [mm]	Artikelnummer
6	4	1/4	M 12 X 1,5	29,3	64,1	17	XJ12MMW04

Standardnennweiten in **Fettdruck**

i Praxis-Tipp

Die **DIN 20066** fordert bei der Herstellung von Schlauchleitungen eine dauerhafte Kennzeichnung. Wir empfehlen die Rollprägung vor der Verpressung der Armatur mit dem Schlauch.

indunorm.de

Aktuelle Pressmaßtabellen und Montagehinweise sind online abrufbar unter www.indunorm.de.





Schraubarmaturen R

Schraubarmaturen erfüllen im Service seit vielen Jahren eine unverzichtbare Funktion. Es gibt Situationen, in denen die schnelle Konfektionierung einer Druckleitung keinen zeitlichen Aufschub duldet bzw. eine Presse für die Konfektionierung einer Leitung nicht zur Hand ist.

Für diese und ähnliche Anwendungen bieten wir eine Vielzahl von Anschlussformen und Nennweiten – [sofort ab Lager Neukirchen-Vluyn!](#)

Diese Armaturen sind geeignet für

Gummi-Schlauch:
1SN, 2SN

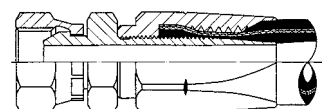

RT1.. ■

Schraubfassung, Nichtschäl-
ausführung für 1SN-Schlauch
nach EN 853

Werkstoff:
Stahl verzinkt

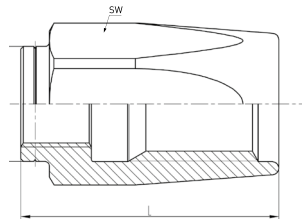

DN	Size	Zoll	D ₁ [mm]	L [mm]	Artikelnummer
6	4	1/4	11,1	41,0	RT1-04
8	5	5/16	12,5	44,5	RT1-05
10	6	3/8	14,9	45,8	RT1-06
12	8	1/2	17,4	47,8	RT1-08
16	10	5/8	21,4	50,8	RT1-10
19	12	3/4	25,0	60,3	RT1-12
25	16	1	32,5	71,5	RT1-16

✓ Vorteile

Einfache Montage der Schraub-
armatur, **ohne zu schälen**.

RT2.. ■

Schraubfassung, Nichtschäl-
ausführung für 2SN-Schlauch nach EN 853

Werkstoff:
Stahl verzinkt

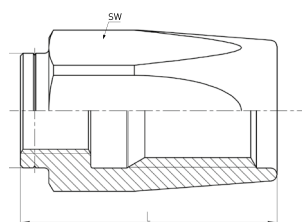

DN	Size	Zoll	D ₁ [mm]	L [mm]	Artikelnummer
6	4	1/4	12,3	40,7	RT2-04
8	5	5/16	14,0	44,5	RT2-05
10	6	3/8	15,9	46,1	RT2-06
12	8	1/2	19,2	47,6	RT2-08
16	10	5/8	22,5	50,8	RT2-10
19	12	3/4	26,2	60,3	RT2-12
25	16	1	32,5	71,5	RT2-16

✓ Vorteile

Schlauchmontage ohne Maschine
möglich.

BEL MOSE

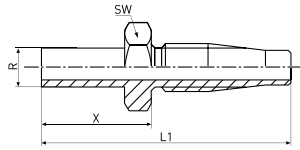

Rohrstutzen DIN 2353 für
Schneidring und Überwurfmutter,
leichte Reihe

Werkstoff:
Stahl verzinkt

DN	Size	Zoll	Rohr-Ø [mm]	X [mm]	L ₁ [mm]	SW [mm]	Artikelnummer
6	4	1/4	6	29,9	69,6	13	R06MOSE04
6	4	1/4	8	31,9	71,6	13	R08MOSE04
8	5	5/16	10	35,2	79,7	14	R10MOSE05
10	6	3/8	12	35,2	80,9	17	R12MOSE06
12	8	1/2	15	34,0	81,7	17	R15MOSE08
16	10	5/8	18	35,0	85,8	22	R18MOSE10
19	12	3/4	22	39,5	99,8	24	R22MOSE12
25	16	1	28	41,4	112,9	32	R28MOSE16

Standardnennweiten in **Fett**druck

+ Zubehör

- **Überwurfmutter** und **Schneidringe** finden Sie im Kapitel Verschraubungen.

i Praxis-Tipp

Die Schneidring-Vormontage sollte im gehärteten Vormontagegestutzen RV.. VM-L/S erfolgen.
Die richtige Montage der Schneidringe entnehmen Sie bitte unserer Montageanleitung.

BEL 90° MOSE 90°

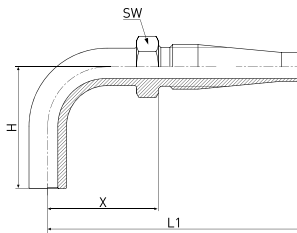

Rohrstutzen DIN 2353 für
Schneidring und Überwurfmutter,
leichte Reihe

Werkstoff:
Stahl verzinkt

DN	Size	Zoll	Rohr-Ø [mm]	X [mm]	L ₁ [mm]	H ± 2,5 [mm]	SW [mm]	Artikelnummer
6	4	1/4	6	26,1	65,8	46,0	13	R06MOSE90S04
8	5	5/16	10	30,3	74,7	49,9	17	R10MOSE90S05
10	6	3/8	12	31,4	77,1	50,7	17	R12MOSE90S06

Standardnennweiten in **Fett**druck

+ Zubehör



- **Überwurfmutter** und **Schneidringe** finden Sie im Kapitel Verschraubungen.

i Praxis-Tipp

Die Schneidring-Vormontage sollte im gehärteten Vormontagegestutzen RV.. VM-L/S erfolgen.
Die richtige Montage der Schneidringe entnehmen Sie bitte unserer Montageanleitung.

**Rohrstutzen DIN 2353 für
Schneidring und Überwurfmutter,
schwere Reihe**

Werkstoff:
Stahl verzinkt

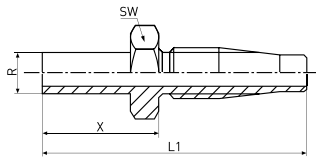

DN	Size	Zoll	Rohr-Ø [mm]	X [mm]	L ₁ [mm]	SW [mm]	Artikelnummer
6	4	1/4	10	33,9	73,6	13	R10MOSE04
8	5	5/16	12	35,2	79,7	14	R12MOSE05
19	12	3/4	25	51,4	111,8	27	R25MOSE12

Standardnennweiten in **Fettdruck**

+ Zubehör



Überwurfmutter und Schneidring finden Sie im Kapitel Verschraubungen.

i Praxis-Tipp

Die Schneidring-Vormontage sollte im gehärteten Vormontagestutzen RV..VM-L/S erfolgen. Die richtige Montage der Schneidringe entnehmen Sie bitte unserer Montageanleitung.

indunorm.de

Aktuelle Pressmaßtabellen und Montagehinweise sind online abrufbar unter www.indunorm.de.



BES 90° MOSE 90°

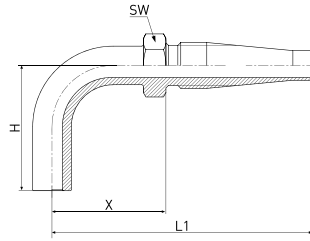

Rohrstutzen DIN 2353 für
Schneidring und Überwurfmutter,
schwere Reihe

Werkstoff:
Stahl verzinkt

DN	Size	Zoll	Rohr-Ø [mm]	X [mm]	L ₁ [mm]	H ± 2,5 [mm]	SW [mm]	Artikelnummer
8	5	5/16	12	30,3	47,7	49,9	17	R12MOSE90S05

Standardnennweiten in **Fettdruck**

+ Zubehör



Überwurfmutter und Schneidringe finden Sie im Kapitel Verschraubungen.

i Praxis-Tipp

Die Schneidring-Vormontage sollte im gehärteten Vormontagegestutzen RV..VM-L/S erfolgen. Die richtige Montage der Schneidringe entnehmen Sie bitte unserer Montageanleitung.

indunorm.de

Ihren Preis und die aktuelle Verfügbarkeit des Artikels finden Sie im InduShop. Einfach und schnell bestellen!



CEL ME ■

Gewindezapfen mit Bohrungsform W (24°) nach DIN 3861, leichte Reihe

Werkstoff:
Stahl verzinkt

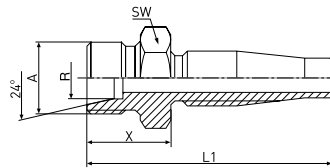

DN	Size	Zoll	Rohr-Ø [mm]	A Gewinde	X [mm]	L ₁ [mm]	SW [mm]	Artikelnummer
6	4	1/4	8	M14x1,5	14,8	54,5	14	R14ME08-04
8	5	5/16	10	M16x1,5	17,1	61,6	17	R16ME10-05
10	6	3/8	12	M18x1,5	17,4	63,1	19	R18ME12-06
12	8	1/2	15	M22x1,5	18,8	66,5	22	R22ME15-08
16	10	5/8	26	M26x1,5	20,6	71,4	27	R26ME18-10

Standardnennweiten in **Fett**druck

+ Zubehör



Überwurfmutter und Schneidringe finden Sie im Kapitel Verschraubungen.

i Praxis-Tipp

Die Schneidring-Vormontage sollte im gehärteten Vormontagesutzen RV..VM-L/S erfolgen. Die richtige Montage der Schneidringe entnehmen Sie bitte unserer Montageanleitung.

indunorm.de

Aktuelle Pressmaßtabellen und Montagehinweise sind online abrufbar unter www.indunorm.de.



DKL MSF ■

Dichtkegel mit Überwurfmutter leichte Reihe

Werkstoff:
Stahl verzinkt

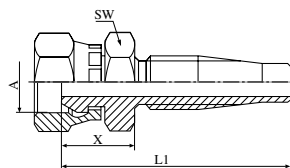

DN	Size	Zoll	Rohr-Ø [mm]	A Gewinde	X [mm]	L ₁ [mm]	SW [mm]	Artikelnummer
6	4	1/4	8	M14x1,5	17,2	56,9	14	R14MSF08-04
8	5	5/16	10	M16x1,5	20,7	65,2	17	R16MSF10-05
10	6	3/8	10	M16x1,5	20,7	66,5	17	R16MSF10-06
10	6	3/8	12	M18x1,5	18,4	64,1	17	R18MSF12-06
12	8	1/2	15	M22x1,5	21,9	69,6	22	R22MSF15-08
16	10	5/8	18	M26x1,5	23,6	74,4	24	R26MSF18-10
19	12	3/4	22	M30x2,0	27,7	88,0	30	R30MSF22-12
25	16	1	28	M36x2,0	32,9	104,3	36	R36MSF28-16

Standardnennweiten in **Fett**druck

DKL 45° MSF

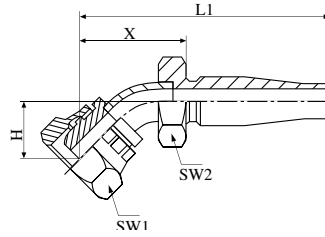

**Dichtkegel mit Überwurfmutter
leichte Reihe**

Werkstoff:
Stahl verzinkt

DN	Size	Zoll	Rohr-Ø [mm]	A Gewinde	X [mm]	L ₁ [mm]	H ± 2,5 [mm]	SW ₁ [mm]	SW ₂ [mm]	Artikelnummer
10	6	3/8	12	M18x1,5	41,2	86,9	19,5	22	17	R18MSF12-45S06

Standardnennweiten in **Fettdruck**

DKL 90° MSF

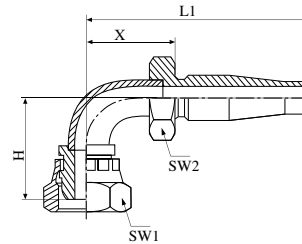

**Dichtkegel mit Überwurfmutter,
leichte Reihe**

Werkstoff:
Stahl verzinkt

DN	Size	Zoll	Rohr-Ø [mm]	A Gewinde	X [mm]	L ₁ [mm]	H ± 2,5 [mm]	SW ₁ [mm]	SW ₂ [mm]	Artikelnummer
6	4	1/4	8	M14x1,5	26,1	65,8	36,4	17	13	R14MSF08-90S04
10	6	3/8	12	M18x1,5	31,4	77,1	37,3	22	17	R18MSF12-90S06

Standardnennweiten in **Fettdruck**

indunorm.de

Ihren Preis und die aktuelle Verfügbarkeit des Artikels finden Sie im InduShop. Einfach und schnell bestellen!



DKS MSF ■

**Dichtkegel mit Überwurfmutter
schwere Reihe**

Werkstoff:
Stahl verzinkt

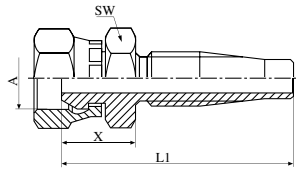

DN	Size	Zoll	Rohr-Ø [mm]	A Gewinde	X [mm]	L ₁ [mm]	SW [mm]	Artikelnummer
10	6	3/8	12	M20x1,5	20,6	66,3	19	R20MSF12-06
12	8	1/2	16	M24x1,5	23,3	70,9	22	R24MSF16-08

Standardnennweiten in **Fett**druck

**Dichtkegel mit Überwurfmutter,
schwere Reihe**

Werkstoff:
Stahl verzinkt

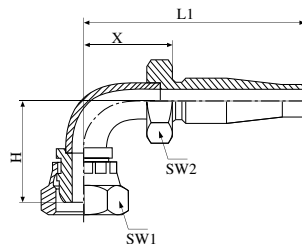

DKS 90° MSF ■

DN	Size	Zoll	Rohr-Ø [mm]	A Gewinde	X [mm]	L ₁ [mm]	H ± 2,5 [mm]	SW ₁ [mm]	SW ₂ [mm]	Artikelnummer
12	8	1/2	16	M24x1,5	37,6	85,2	49,0	30	19	R24MSF16-90S08

Standardnennweiten in **Fett**druck

indunorm.de

Aktuelle Press-
maßtabellen und
Montagehinweise
sind online abrufbar unter
www.indunorm.de.



AGR BM

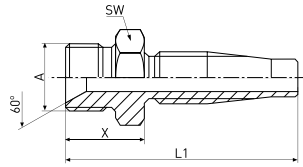

BSP-Anschlussstutzen, 60°-Konus mit BSP-Außengewinde

Werkstoff:
Stahl verzinkt

DN	Size	Zoll	A Gewinde	X [mm]	L ₁ [mm]	SW [mm]	Artikelnummer
8	5	5/16	G 3/8" - 19	20,3	64,7	22	R06BM05
10	6	3/8	G 3/8" - 19	20,3	66,0	22	R06BM06
12	8	1/2	G 1/2" - 14	22,6	70,3	27	R08BM08

Standardnennweiten in **Fett**druck

+ Zubehör



· Nutzen Sie zum **Adaptieren** auf andere Gewinde- und Dichtformen unsere große Auswahl an Verschraubungen.

+ Zubehör



· Die **Kunststoffschutzkappen XK..** schützen vor Schmutz und Beschädigungen.

+ Zubehör



· Leichte Identifikation der Gewindeanschlüsse mit der **Identifikationstafel AW5-40-2.**

DKR BF

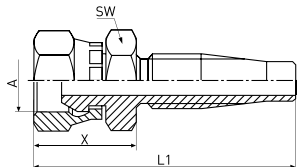

BSP-Dichtkopf, 60°-Konus mit Überwurfmutter, BSP-Gewinde

Werkstoff:
Stahl verzinkt

DN	Size	Zoll	A Gewinde	X [mm]	L ₁ [mm]	SW [mm]	Artikelnummer
6	4	1/4	G 1/4" - 19	16,2	55,9	14	R04BF04
8	5	5/16	G 3/8" - 19	17,9	62,3	17	R06BF05
10	6	3/8	G 3/8" - 19	17,9	63,6	17	R06BF06
10	6	3/8	G 1/2" - 14	20,1	65,8	19	R08BF06
12	8	1/2	G 1/2" - 14	20,6	68,2	22	R08BF08
19	12	3/4	G 3/4" - 14	22,8	83,2	27	R12BF12
25	16	1	G 1" - 11	27,1	98,6	36	R16BF16

Standardnennweiten in **Fett**druck

+ Zubehör

· Nutzen Sie zum **Adaptieren** auf andere Gewinde- und Dichtformen unsere große Auswahl an Verschraubungen.

DKR 90° BF 90°

BSP-Dichtkopf, 60°-Konus mit Überwurfmutter, BSP-Gewinde

Werkstoff:
Stahl verzinkt

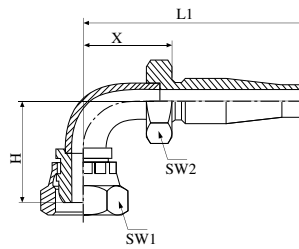

DN	Size	Zoll	A Gewinde	X [mm]	L ₁ [mm]	H ± 2,5 [mm]	SW ₁ [mm]	SW ₂ [mm]	Artikelnummer
10	6	3/8	G 3/8" - 19	31,4	77,1	36,5	22	19	R06B90S06
12	8	1/2	G 1/2" - 14	37,6	85,2	46,3	27	17	R08B90S08

Standardnennweiten in **Fettdruck**

+ Zubehör



indunorm.de

Aktuelle Press-
maßtabellen und
Montagehinweise
sind online abrufbar unter
www.indunorm.de.



· Nutzen Sie zum **Adaptieren** auf andere Gewinde- und Dichtformen unsere große Auswahl an Verschraubungen.

DKJ JF

JIC-Dichtkopf, 74°-Konus mit Überwurfmutter, UN-/UNF-Gewinde

Werkstoff:
Stahl verzinkt

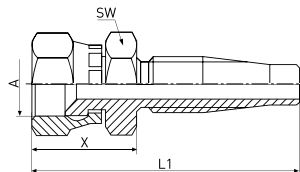

DN	Size	Zoll	A Gewinde	X [mm]	L ₁ [mm]	SW [mm]	Artikelnummer
6	4	1/4	7/16" - 20 UNF	13,2	52,9	14	R07JF04
10	6	3/8	9/16" - 18 UNF	16,2	61,9	17	R09JF06
10	6	3/8	3/4" - 16 UNF	18,3	64,1	19	R12JF06
12	8	1/2	3/4" - 16 UNF	20,1	67,7	22	R12JF08
12	8	1/2	7/8" - 14 UNF	19,9	67,5	22	R14JF08

Standardnennweiten in **Fettdruck**



Tecalan®- Schraubarmaturen

Das Tecalan®-Schraubarmaturen-System bietet die einfache und schnelle Herstellung von verschraubten Leitungen in der:

- Schmiertechnik
(z. B. Schmierleitungen)
- Fördertechnik
(z. B. Gabelstapler)
- Drucklufttechnik
(z. B. LKW-Anwendungen)

Für diese und ähnliche Anwendungen bieten wir eine Vielzahl von Anschlussformen und Nennweiten – [sogar ab Lager Neukirchen-Vluyn!](#)

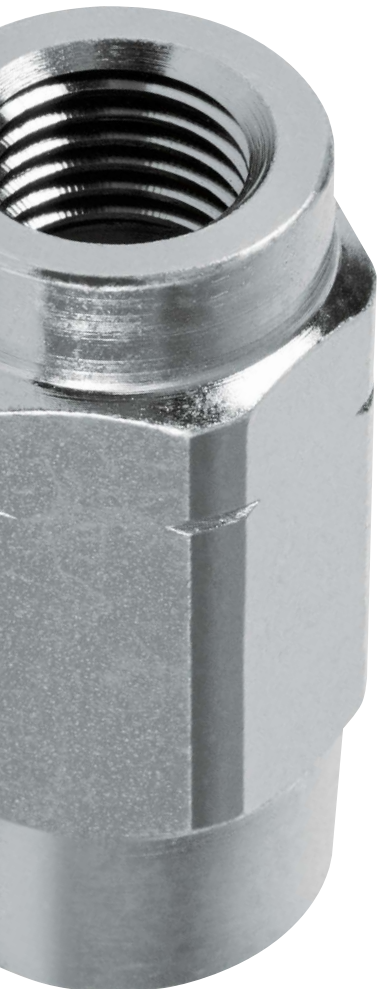

Diese Armaturen sind geeignet für

Thermoplastik-Schlauch:
TP-AF, TP-BF

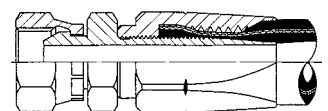

R..AF-T ■

Schraubfassung für TP-AF

Werkstoff:
Stahl verzinkt

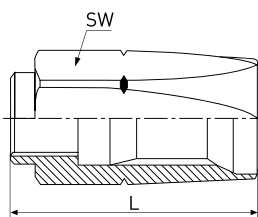

Schlauch-
Armaturen

DN	Size	Zoll	D ₂ [mm]	L [mm]	Artikelnummer
4	2	1/8	13,3	25,0	R02AF-T
6	4	1/4	18,8	36,0	R04AF-T

✓ Vorteile

Einfache und schnelle Fertigung einer Schlauchleitung. Zur Verarbeitung werden keine Maschinen benötigt.

+ Zubehör



· **Schlauchmeterware** mit der Artikelnummer TP-AF

R..BF-T ■

Schraubfassung für TP-BF

Werkstoff:
Stahl verzinkt

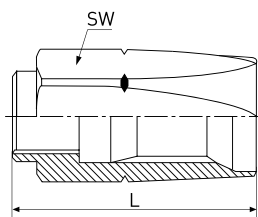

DN	Size	Zoll	D ₂ [mm]	L [mm]	Artikelnummer
4	2	1/8	13,3	25,0	R02BF-T
6	4	1/4	18,8	36,0	R04BF-T

✓ Vorteile

Einfache und schnelle Fertigung einer Schlauchleitung. Zur Verarbeitung werden keine Maschinen benötigt.

+ Zubehör



· **Schlauchmeterware** mit der Artikelnummer TP-BF

indunorm.de

Aktuelle Pressmaßtabellen und Montagehinweise sind online abrufbar unter www.indunorm.de.

Indu Shop

BEL MOSE

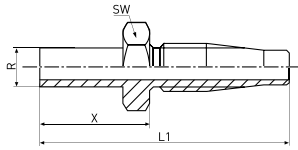

Rohrstutzen DIN 2353 für
Schneidring und Überwurfmutter,
leichte Reihe

Werkstoff:
Stahl verzinkt

DN	Size	Zoll	Rohr-Ø [mm]	X [mm]	L ₁ [mm]	SW [mm]	Artikelnummer
4	2	1/8	6	25,5	49,5	10	R06MOSE02-T
6	4	1/4	8	37,0	67,5	11	R08MOSE04-T

Standardnennweiten in **Fettdruck**

+ Zubehör

· **Überwurfmuttern** und **Schneidringe** finden Sie im Kapitel Verschraubungen.

i Praxis-Tipp

Die Schneidring-Vormontage sollte im gehärteten Vormontagestutzen RV..VM-L/S erfolgen.

Die richtige Montage der Schneidringe entnehmen Sie bitte unserer Montageanleitung.

BES MOSE

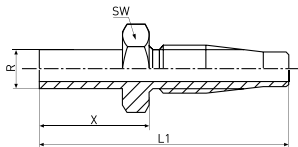

Rohrstutzen DIN 2353 für
Schneidring und Überwurfmutter,
schwere Reihe

Werkstoff:
Stahl verzinkt

DN	Size	Zoll	Rohr-Ø [mm]	X [mm]	L ₁ [mm]	SW [mm]	Artikelnummer
4	2	1/8	8	35,0	51,5	10	R08MOSE02-T

+ Zubehör



· **Überwurfmuttern** und **Schneidringe** finden Sie im Kapitel Verschraubungen.

i Praxis-Tipp

Die Schneidring-Vormontage sollte im gehärteten Vormontagestutzen RV..VM-L/S erfolgen.

Die richtige Montage der Schneidringe entnehmen Sie bitte unserer Montageanleitung.

Herstellung von Hochdruckleitungen

... vor Ort beim Kunden: Ein Markt mit Zukunft!

Werden Sie Teil eines sehr erfolgreichen und bewährten Lizenzsystems, bei dem Sie Ihr „eigener Herr“ bleiben. Indunorm bietet Ihnen mit dem Erwerb der Sprinter®-Lizenz einen leichten Einstieg in das ertragreiche Servicegeschäft. Hier warten viele Vorteile für den Ausbau Ihres Unternehmens auf Sie. Die Sprinter®-Flotte umfasst bereits mehr als 200 Fahrzeuge in Europa und wächst dynamisch. Wir freuen uns auf Ihren Anruf.



Marcus Böhm
Key Account Manager Systems National
Tel.: +49 160 5327903
E-Mail: marcus.boehm@indunorm.de



Thomas Rottenanger
Key Account Manager Systems International
Tel.: +49 160 8876454
E-Mail: thomas.rottenanger@indunorm.de



DKL MSF

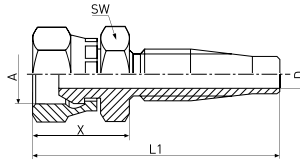

Dichtkegel mit Überwurfmutter, leichte Reihe

Werkstoff:
Stahl verzinkt

Schlauch-
Armaturen

DN	Size	Zoll	Rohr-Ø [mm]	A Gewinde	X [mm]	L ₁ [mm]	SW [mm]	Artikelnummer
4	2	1/8	6	M12x1,5	25,0	42,5	10	R12MSF06-02-T
6	4	1/4	8	M14x1,5	27,0	58,5	12	R14MSF08-04-T

Standardnennweiten in **Fett**druck

✓ Vorteile

Da metallisch dichtend, für **hohe Temperaturen** und für **aggressive Medien** gut geeignet.

indunorm.de

Ihren Preis und die aktuelle Verfügbarkeit des Artikels finden Sie im InduShop. Einfach und schnell bestellen!





Schlauch-
Armaturen

Armaturen für Mess- und Mini-Hydraulik



Diese Armaturen sind geeignet für

Thermoplastik-Schlauch:
MT-MS

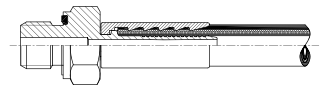

Die Indunorm bietet Ihnen ein komplettes Programm zur Herstellung von professionellen Messleitungen.

Weitere Komponenten der Messtechnik im Kapitel „Messtechnik“

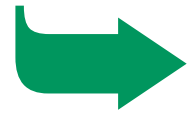

MT-PF-DN ■

**Armaturen für die Selbsteinbindung
DN 2 und DN 4**

Werkstoff:

Automatenstahl 1.0718

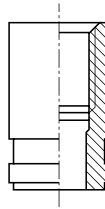

Schlauch-
Armaturen

DN	Size	Zoll	Beschreibung	Artikelnummer
2	1	5/64	Pressfassung für Messschlauch (Pressmaß- ϕ 7,0mm)	MT-PF-DN2
4	3	5/32	Pressfassung für Messschlauch (Pressmaß- ϕ 9,8mm (+0,1mm))	MT-PF-DN4

+ Zubehör



Pressbacken zur Selbsteinbindung

- P21-6.8-MS
- P32-6.8-MS

i Praxis-Tipp

Benutzen Sie zum Verpressen der Komponenten unsere speziellen Pressbacken Artikelnummern P21-6.8, P32-6.8

MT-PF-DN VA ■

**Armaturen für die Selbsteinbindung
DN 2 und DN 4**

Werkstoff:

Edelstahl 1.4571

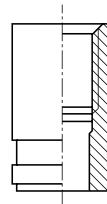

DN	Size	Zoll	Artikelnummer
2	1	5/64	MT-PF-DN2VA

+ Zubehör



Pressbacken zur Selbsteinbindung

- P21-6.8-MS
- P32-6.8-MS

i Praxis-Tipp

Benutzen Sie zum Verpressen der Komponenten unsere speziellen Pressbacken Artikelnummern P21-6.8, P32-6.8

indunorm.de

Ihren Preis und die aktuelle Verfügbarkeit des Artikels finden Sie im InduShop. Einfach und schnell bestellen!



MT-PN-BE



Armaturen für die Selbsteinbindung
DN 2 und DN 4

Werkstoff:
Automatenstahl 1.0718

Schlauch-
Armaturen

DN	Size	Zoll	Beschreibung	Artikelnummer
2	1	5/64	Pressnippel mit Rohrstützen, Ø 6 mm	MT-PN-BE06
2	1	5/64	Pressnippel mit Rohrstützen, Ø 8 mm	MT-PN-BE08
4	3	5/32	Pressnippel mit Rohrstützen, Ø 6 mm	MT-PN4-BE06
4	3	5/32	Pressnippel mit Rohrstützen, Ø 8 mm	MT-PN4-BE08

+ Zubehör



Überwurfmutter und Schneidringe finden Sie im Kapitel Verschraubungen.

i Praxis-Tipp

Die richtige Montage der Schneidringe entnehmen Sie bitte unserer Montageanleitung.

indunorm.de

Ihren Preis und die aktuelle Verfügbarkeit des Artikels finden Sie im InduShop. Einfach und schnell bestellen!



MT-PN-BE VA

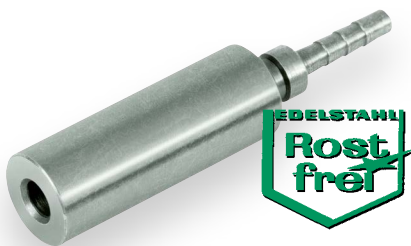

Armaturen für die Selbsteinbindung
DN 2 und DN 4

Werkstoff:
Edelstahl 1.4571

DN	Size	Zoll	Beschreibung	Artikelnummer
2	1	5/64	Pressnippel mit Rohrstützen, Ø 6 mm, Edelstahl	MT-PN-BE06VA

+ Zubehör



Überwurfmutter und Schneidringe finden Sie im Kapitel Verschraubungen.

i Praxis-Tipp

Die richtige Montage der Schneidringe entnehmen Sie bitte unserer Montageanleitung.

MT-PN-DKO

**Armaturen für die Selbsteinbindung
DN 2 und DN 4**

Werkstoff:

Automatenstahl 1.0718

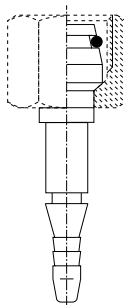

DN	Size	Zoll	Beschreibung	Artikelnummer
2	1	5/64	Pressnippel DKOL/DKOS, Ø 6 mm inkl. O-Ring (ohne Überwurfmutter)	MT-PN-DKO06
2	1	5/64	Pressnippel DKOL/DKOS, Ø 8 mm inkl. O-Ring (ohne Überwurfmutter)	MT-PN-DKO08
4	3	5/32	Pressnippel DKOL/DKOS, Ø 6 mm inkl. O-Ring (ohne Überwurfmutter)	MT-PN4-DKO06
4	3	5/32	Pressnippel DKOL/DKOS, Ø 8 mm inkl. O-Ring (ohne Überwurfmutter)	MT-PN4-DKO08

Schlauch-
Armaturen

Zubehör Armaturen

Verschluss-Stopfen

**Verschluss-Stopfen aus
grauem Naturkautschuk**



Beschreibung [Abmessung in mm]	Artikelnummer
Praktischer Koffer mit Verschluss-Stopfen aus grauem Naturkautschuk von 3,5 bis 44 mm (3,5 bis 17 mm je 10 Stück, 21 bis 31 mm je 5 Stück, 36 mm 4 Stück). Mehr Ordnung und Übersicht. Stopfen sind im Service schneller zur Hand.	VS-1-SORTIMENT
3,5 x 6,5 x 15,0	VS-3,5X6,5X15,0
5,0 x 9,0 x 20,0	VS-5,0X9,0X20,0
8,0 x 12,0 x 20,0	VS-8,0X12,0X20,0
10,5 x 14,0 x 20,0	VS-10,5X14,5X20,0
14,0 x 18,0 x 20,0	VS-14,0X18,0X20,0
17,0 x 22,0 x 25,0	VS-17,0X22,0X25,0
21,0 x 27,0 x 30,0	VS-21,0X27,0X30,0
26,0 x 32,0 x 30,0	VS-26,0X32,0X30,0
31,0 x 38,0 x 35,0	VS-31,0X38,0X35,0
36,0 x 44,0 x 40,0	VS-36,0X44,0X40,0
41,0 x 49,0 x 40,0	VS-41,0X49,0X40,0
47,0 x 55,0 x 40,0	VS-47,0X55,0X40,0

Service-Stopfen

**Neu im Sortiment.
Die Mixbox!**



**Einführen, Aufdrücken, Festdrehen, fertig! – Sauber und sicher.
Stopfen vor Wiederverwendung reinigen!**

Für das saubere und sichere Verschließen von Schlauch- und Rohrleitungen.

Das griffige, flexible Material des Indunorm Service-Stopfens mit seinen integrierten Dichtkanten garantiert einen optimalen Sitz in jeglicher Schlauch- und Rohrleitung. Im Vergleich zu marktüblichen Produkten ermöglicht insbesondere der vergrößerte Stopfen-Kopf eine anwenderfreundliche Montage und Demontage im täglichen Gebrauch: Einführen, Andrücken, Festdrehen, fertig!

Schlauch-
Armaturen

Beschreibung	Artikelnummer
Für Innendurchmesser von 1 mm bis 10 mm	VS-U1-10
Für Innendurchmesser von 5 mm bis 22 mm	VS-U4-23
Für Innendurchmesser von 13 mm bis 42 mm	VS-U12-43
Mixbox bestehend aus: 4x Micro für ID 1-10 mm; 4x Standard für ID 5-22 mm; 2x XL für ID 13-42 mm	VS-U-MIXBOX

✓ Vorteile

- Universell einsetzbar.
- Mehrere integrierte Dichtkanten für den optimalen Sitz.
- Einfache Montage und Demontage.
- Anwendung im Temperaturbereich von -25°C bis +95°C.

O-Ring-Hebersatz ORHS



Das O-Ring-Heberset ist zweiteilig, zur einfachen Montage von O-Ringen. Jedes der zwei Teile hat an beiden Enden einen O-Ring-Heber.

Artikelnummer

ORHS

O-Ring-Hebersatz ORHS5



Das fünfteilige O-Ring-Heberset zur einfachen Montage von O-Ringen. Ein Griff mit vier O-Ring-Hebereinsätzen.

Artikelnummer

ORHS-5

O-Ring-Box

O-Ring Boxen in verschiedenen Sortierungen



O-Ring-Box: ORB-M1



O-Ring-Box: ORB-M2



O-Ring-Box: ORB-Z

Werkstoff: NBR 70

Schlauch-
Armaturen

Inhalt O-Ring-Box: 30 Ausführungen, 404 Teile gesamt						
Artikelnummer: ORB-M1						
18x	18x	18x	18x	17x	17x	
3 x 2	4 x 2	5 x 2	6 x 2	7 x 2	8 x 2	
14x	14x	14x	14x	17x		
14 x 2,5	12 x 2,5	11 x 2,5	10 x 2,5	10 x 2		
14x	14x	14x	12x			
16 x 2,5	17 x 2,5	19 x 2,5	19 x 3			
12x	9x	9x	9x			
38 x 3	38 x 4	42 x 4	45 x 4			
12x	12x	12x	12x	12x		
36 x 3	35 x 3	33 x 3	32 x 3	30 x 3		
12x	12x	12x	12x	12x	12x	
20 x 3	22 x 3	24 x 3	25 x 3	27 x 3	28 x 3	

Inhalt O-Ring-Box: 24 Ausführungen, 285 Teile gesamt						
Artikelnummer: ORB-M2						
15x	15x	15x	15x	15x	15x	
18,0 x 2	20,0 x 2	22,0 x 3	25,0 x 3	28,2 x 3	30,2 x 3	
10x	10x	15x	15x	15x	15x	
32,2 x 3	36,2 x 3	25,0 x 4	30,0 x 4	32,0 x 4	34,0 x 4	
15x	10x	10x	10x	10x	10x	
36,0 x 4	38,0 x 4	40,0 x 4	44,0 x 4	48,0 x 4	50,0 x 4	
10x	10x	10x	10x	5x	5x	
25,0 x 5	30,0 x 5	35,0 x 5	40,0 x 5	45,0 x 5	50,0 x 5	

Inhalt O-Ring-Box: 30 Ausführungen, 382 Teile gesamt						
Artikelnummer: ORB-Z						
20x	20x	20x	20x	20x	20x	20x
2,9 x 1,78 ARP/BS 006	3,68 x 1,78 ARP/BS 007	4,48 x 1,78 ARP/BS 008	5,28 x 1,78 ARP/BS 009	6,07 x 1,78 ARP/BS 010	7,66 x 1,78 ARP/BS 011	
13x	13x	13x	13x	13x		
13,95 x 2,62 ARP/BS 113	12,37 x 2,62 ARP/BS 112	10,78 x 2,62 ARP/BS 111	9,19 x 2,62 ARP/BS 110	9,25 x 1,78 ARP/BS 012		
13x	13x	13x	10x			
15,54 x 2,62 ARP/BS 114	17,13 x 2,62 ARP/BS 115	18,72 x 2,62 ARP/BS 116	18,64 x 3,53 ARP/BS 210			
10x	7x	7x	7x			
37,69 x 3,53 ARP/BS 222	37,47 x 5,33 ARP/BS 325	40,65 x 5,33 ARP/BS 326	43,82 x 5,33 ARP/BS 327			
10x	10x	10x	10x	10x		
36,10 x 3,53 ARP/BS 221	34,52 x 3,53 ARP/BS 220	32,92 x 3,53 ARP/BS 219	31,34 x 3,53 ARP/BS 218	29,75 x 3,53 ARP/BS 217		
10x	10x	10x	10x	10x	10x	
20,22 x 3,53 ARP/BS 211	21,82 x 3,53 ARP/BS 212	23,40 x 3,53 ARP/BS 213	24,99 x 3,53 ARP/BS 214	26,58 x 3,53 ARP/BS 215	28,17 x 3,53 ARP/BS 216	

✓ Vorteile

Mehr Ordnung und Übersicht: Dichtungen sind im Service schneller zur Hand. Auch als Einzelteile erhältlich

+ Zubehör

· Nachfüllsets für die O-Ringboxen finden Sie auf den Folgeseiten

Nachfüllsets für ORB-M1



Werkstoff:
NBR

Schlauch-
Armaturen

Beschreibung	VPE	Artikelnummer
O-Ring 4X2,0	15	SET-OR4,0X2,0
O-Ring 5X2,0	15	SET-OR5,0X2,0
O-Ring 6X2,0	15	SET-OR6,0X2,0
O-Ring 7X2,0	15	SET-OR7,0X2,0
O-Ring 8X2,0	15	SET-OR8,0X2,0
O-Ring 10X2,0	15	SET-OR10,0X2,0
O-Ring 10X2,5	10	SET-OR10,0X2,5
O-Ring 11X2,5	10	SET-OR11,0X2,5
O-Ring 12X2,5	10	SET-OR12,0X2,5
O-Ring 14X2,5	10	SET-OR14,0X2,5
O-Ring 16X2,5	10	SET-OR16,0X2,5
O-Ring 17X2,5	10	SET-OR17,0X2,5
O-Ring 19X2,5	10	SET-OR19,0X2,5
O-Ring 19X3,0	10	SET-OR19,0X3,0
O-Ring 20X3,0	10	SET-OR20,0X3,0
O-Ring 22X3,0	10	SET-OR22,0X3,0
O-Ring 24X3,0	10	SET-OR24,0X3,0
O-Ring 25X3,0	10	SET-OR25,0X3,0
O-Ring 27X3,0	10	SET-OR27,0X3,0
O-Ring 28X3,0	10	SET-OR28,0X3,0
O-Ring 30X3,0	10	SET-OR30,0X3,0
O-Ring 32X3,0	10	SET-OR32,0X3,0
O-Ring 33X3,0	10	SET-OR33,0X3,0
O-Ring 35X3,0	10	SET-OR35,0X3,0
O-Ring 38X3,0	10	SET-OR38,0X3,0
O-Ring 38X4,0	7	SET-OR38,0X4,0
O-Ring 42X4,0	7	SET-OR42,0X4,0
O-Ring 45X4,0	7	SET-OR45,0X4,0

indunorm.de

Ihren Preis und die aktuelle Verfügbarkeit des Artikels finden Sie im InduShop. Einfach und schnell bestellen!



Nachfüllsets für ORB-M2

Werkstoff:
NBR



Schlauch-
Armaturen

Beschreibung	VPE	Artikelnummer
O-Ring 18X2,0	15	SET-OR18X2,0
O-Ring 20X2,0	15	SET-OR20X2,0
O-Ring 22X3,0	15	SET-OR22X3,0
O-Ring 25X3,0	15	SET-OR25X3,0
O-Ring 25X4,0	10	SET-OR25X4,0
O-Ring 25X5,0	10	SET-OR25X5,0
O-Ring 28,2X3	15	SET-OR28,2X3,0
O-Ring 30,2X3	15	SET-OR30,2X3,0
O-Ring 30X4,0	10	SET-OR30X4,0
O-Ring 30X5,0	10	SET-OR30X5,0
O-Ring 32,2X3	10	SET-OR32,2X3,0
O-Ring 32X4,0	10	SET-OR32X4,0
O-Ring 34X4,0	10	SET-OR34X4,0
O-Ring 35X5,0	10	SET-OR35X5,0
O-Ring 36,2X3	10	SET-OR36,2X3,0
O-Ring 36X4,0	10	SET-OR36X4,0
O-Ring 38X4,0	8	SET-OR38X4,0
O-Ring 40X4,0	8	SET-OR40X4,0
O-Ring 40X5,0	10	SET-OR40X5,0
O-Ring 44X4,0	8	SET-OR44X4,0
O-Ring 45X5,0	5	SET-OR45X5,0
O-Ring 48X4,0	8	SET-OR48X4,0
O-Ring 50X4,0	8	SET-OR50X4,0
O-Ring 50X5,0	5	SET-OR50X5,0

indunorm.de

Aktuelle Press-
maßtabellen und
Montagehinweise
sind online abrufbar unter
www.indunorm.de.

Indu Shop

Nachfüllsets für ORB-Z



Werkstoff:
NBR

Schlauch-
Armaturen

Beschreibung	VPE	Artikelnummer
O-Ring 3,68X1,78	20	SET-OR3,68X1,78
O-Ring 4,48X1,78	20	SET-OR4,48X1,78
O-Ring 5,28X1,78	20	SET-OR5,28X1,78
O-Ring 6,07X1,78	20	SET-OR6,07X1,78
O-Ring 7,66X1,78	20	SET-OR7,66X1,78
O-Ring 9,19X2,62	10	SET-OR9,19X2,62
O-Ring 9,25X1,78	20	SET-OR9,25X1,78
O-Ring 10,78X2,62	10	SET-OR10,78X2,62
O-Ring 12,37X2,62	10	SET-OR12,37X2,62
O-Ring 13,95X2,62	10	SET-OR13,95X2,62
O-Ring 15,54X2,62	10	SET-OR15,54X2,62
O-Ring 17,13X2,62	10	SET-OR17,13X2,62
O-Ring 18,64X3,53	10	SET-OR18,64X3,53
O-Ring 18,72X2,62	10	SET-OR18,72X2,62
O-Ring 20,22X3,53	8	SET-OR20,22X3,53
O-Ring 21,82X3,53	8	SET-OR21,82X3,53
O-Ring 23,40X3,53	8	SET-OR23,40X3,53
O-Ring 24,99X3,53	8	SET-OR24,99X3,53
O-Ring 26,58X3,53	8	SET-OR26,58X3,53
O-Ring 28,17X3,53	8	SET-OR28,17X3,53
O-Ring 29,75X3,53	8	SET-OR29,75X3,53
O-Ring 31,34X3,53	8	SET-OR31,34X3,53
O-Ring 32,92X3,53	8	SET-OR32,92X3,53
O-Ring 34,52X3,53	8	SET-OR34,52X3,53
O-Ring 36,10X3,53	8	SET-OR36,10X3,53
O-Ring 37,69X3,53	8	SET-OR37,69X3,53
O-Ring 40,65X5,33	5	SET-OR40,65X5,33

indunorm.de

Ihren Preis und die aktuelle Verfügbarkeit des Artikels finden Sie im InduShop. Einfach und schnell bestellen!



Nachfüllsets für XV..MSOF ■

Werkstoff:
NBR



Schlauch-
Armaturen

Beschreibung	VPE	Artikelnummer
DKOL/S OR4X1,5	20	XV-SET-OR-ROHR06L/S
DKOL/S OR6,5X1,5	20	XV-SET-OR-ROHR08L/S
DKOL/S OR8X1,5	20	XV-SET-OR-ROHR10L/S
DKOL OR10,5X1,5	20	XV-SET-OR-ROHR12L
DKOS OR10X1,5	20	XV-SET-OR-ROHR12S
DKOL/S OR12X2	20	XV-SET-OR-ROHR14S/15
DKOS OR13X2	20	XV-SET-OR-ROHR16S
DKOL OR15X2	20	XV-SET-OR-ROHR18L
DKOS OR17,5X2,5	15	XV-SET-OR-ROHR20S
DKOL OR20X2	15	XV-SET-OR-ROHR22L
DKOS OR22X2,5	15	XV-SET-OR-ROHR25S
DKOL28 OR25X2	10	XV-SET-OR-ROHR28L
DKOS OR27X2,5	10	XV-SET-OR-ROHR30S
DKOL OR30X2,5	10	XV-SET-OR-ROHR35L
DKOS OR33X2,5	5	XV-SET-OR-ROHR38S
DKOL OR38X2,5	5	XV-SET-OR-ROHR42L

indunorm.de

Aktuelle Press-
maßtabellen und
Montagehinweise
sind online abrufbar unter
www.indunorm.de.



Nachfüllsets für XV..MSOF..VA in Viton®-Ausführung



Werkstoff:
Viton®

Schlauch-
Armaturen

Beschreibung	VPE	Artikelnummer
DKOL/S OR4X1,5VIT	15	XV-SET-OR-ROHR06LS-V
DKOL/S 6,5X1,5VIT	15	XV-SET-OR-ROHR08LS-V
DKOL/S OR8X1,5VIT	15	XV-SET-OR-ROHR10LS-V
DKOL OR10,5X1,5VIT	15	XV-SET-OR-ROHR12L-V
DKOS OR10X1,5VIT	15	XV-SET-OR-ROHR12S-V
DKOS 13X2VIT	15	XV-SET-OR-ROHR16S-V
DKOL OR15X2VIT	15	XV-SET-OR-ROHR18L-V
DKOS OR17,5X2,5VIT	10	XV-SET-OR-ROHR20S-V
DKOL OR20X2VIT	10	XV-SET-OR-ROHR22L-V
DKOS OR22X2,5VIT	10	XV-SET-OR-ROHR25S-V
DKOL OR25X2VIT	10	XV-SET-OR-ROHR28L-V
DKOS OR27X2,5VIT	10	XV-SET-OR-ROHR30S-V
DKOL OR30X2,5VIT	10	XV-SET-OR-ROHR35L-V
DKOS OR33X2,5VIT	5	XV-SET-OR-ROHR38S-V
DKOL OR38X2,5VIT	5	XV-SET-OR-ROHR42L-V

Nachfüllsets für XV..ORM



Werkstoff:
NBR

Beschreibung	VPE	Artikelnummer
OR7,66X1,78, NBR 70	10	XV-SET-OR04ORM
OR9,25X1,78, NBR 70	10	XV-SET-OR06ORM
OR12,42X1,78, NBR70	10	XV-SET-OR08ORM
OR15,6X1,78, NBR 70	5	XV-SET-OR10ORM
OR18,77X1,78, NBR 70	5	XV-SET-OR12ORM
OR23,53X1,78, NBR 70	5	XV-SET-OR16ORM

Nachfüllsets für XV..HWN

Werkstoff:
NBR



Beschreibung	VPE	Artikelnummer
OR11X1,5	20	SET-OR-HWN-N
OR11X2,0	20	XV-SET-OR-HWNU04-05
OR10,0X2,0	20	SET-OR-HWN05-06

Schlauch-
Armaturen

Profildichtring für SAE-Flansch

Profildichtring für SAE-Flansch

Werkstoff:
Polyurethan

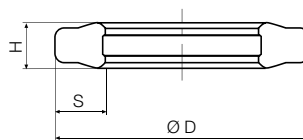

DN	Size	Zoll	D [mm]	S [mm]	H [mm]	Artikelnummer
12	8	1/2	25,85	2,9	3,4	DSFH08
19	12	3/4	32,15	3,4	2,9	DSFH12
25	16	1	40,0	2,9	3,4	DSFH16
31	20	1 1/4	44,9	2,9	3,4	DSFH20
38	24	1 1/2	54,4	2,9	3,4	DSFH24
51	32	2	63,8	2,9	3,4	DSFH32

indunorm.de

Ihren Preis und die aktuelle Verfügbarkeit des Artikels finden Sie im InduShop. Einfach und schnell bestellen!



■ Profildichtring für SAE-Flansch, rechteckig, für Bio-Öl geeignet

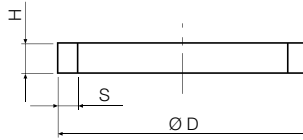
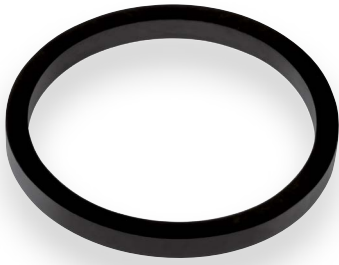

Werkstoff:

Für HL, HLP, HETG, HEPG, HEES und HFC
Hydraulikflüssigkeit geeignetes NBR

DN	Size	Zoll	Ø D [mm]	S [mm]	H [mm]	Artikelnummer
12	8	1/2	25,85	2,8	3,4	DSFH08B
19	12	3/4	32,30	2,8	3,4	DSFH12B
25	16	1	40,15	2,8	3,4	DSFH16B
31	20	1 1/4	45,05	2,8	3,4	DSFH20B
38	24	1 1/2	54,40	2,8	3,4	DSFH24B
51	32	2	63,90	2,8	3,4	DSFH32B

■ O-Ring für SAE-Flansch

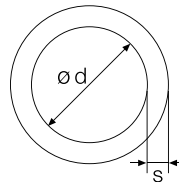

Werkstoff:

NBR

DN	Size	Zoll	Ø d [mm]	S [mm]	Artikelnummer
12	8	1/2	18,64	3,53	OR08SFH
19	12	3/4	24,99	3,53	OR12SFH
25	16	1	32,92	3,53	OR16SFH
31	20	1 1/4	37,69	3,53	OR20SFH
38	24	1 1/2	47,22	3,53	OR24SFH
51	32	2	56,74	3,53	OR32SFH

indunorm.de

Ihren Preis und die aktuelle Verfügbarkeit des Artikels finden Sie im InduShop. Einfach und schnell bestellen!



O-Ring für SAE-Flansch, Viton[®]-Ausführung

O-Ring für SAE-Flansch, Viton[®]-Ausführung

Werkstoff:
Viton[®]

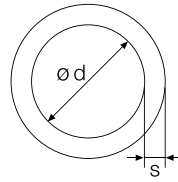

DN	Size	Zoll	Ø d [mm]	s [mm]	Artikelnummer
12	8	1/2	18,64	3,53	OR08SFH-VIT
19	12	3/4	24,99	3,53	OR12SFH-VIT
25	16	1	32,92	3,53	OR16SFH-VIT
31	20	1 1/4	37,69	3,53	OR20SFH-VIT
38	24	1 1/2	47,22	3,53	OR24SFH-VIT
51	32	2	56,74	3,53	OR32SFH-VIT

indunorm.de

Aktuelle Press-
maßtabellen und
Montagehinweise
sind online abrufbar unter
www.indunorm.de.

Indu Shop

Halbflansch, normale Ausführung 3.000 PSI + 6.000 PSI + CAT

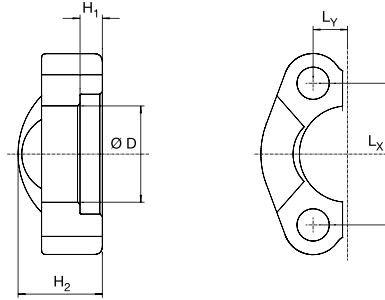

SAE Flanshhälften

Schlauch-
Armaturen

DN	Size	Zoll	Ø D	Betriebsdruck [bar]	L _x [mm]	L _y [mm]	H ₁ [mm]	H ₂ [mm]	Artikelnummer
3000 psi									
12	08	1/2	24,30	210	38,10	8,70	6,2	20	RX08SFC3
16/19	12	3/4	32,10	210	47,60	11,10	6,2	22	RX12SFC3
25	16	1	38,50	210	52,40	13,10	7,5	22	RX16SFC3
31	20	1 1/4	43,70	210	58,70	15,10	7,5	22	RX20SFC3
38	24	1 1/2	50,80	210	69,90	17,90	7,5	24	RX24SFC3
51	32	2	62,70	210	77,80	21,40	9,0	26	RX32SFC3

6000 psi									
12	08	1/2	24,6	420	40,5	9,10	7,2	22	RX08SFC6
16/19	12	3/4	32,5	420	50,8	11,80	8,3	28	RX12SFC6
25	16	1	38,9	420	57,2	13,90	9,0	32	RX16SFC6
31	20	1 1/4	44,5	420	66,7	15,90	9,8	38	RX20SFC6
38	24	1 1/2	51,6	420	79,0	18,30	12,1	42	RX24SFC6
51	32	2	67,6	420	96,8	22,20	12,1	52	RX32SFC6

CAT									
25	16	1	38,9	420	57,1	13,9	13,5	-	RX16SFC9
16/19	12	3/4	32,5	420	50,8	11,9	13,5	-	RX12SFC9
31	20	1 1/4	44,5	420	66,6	15,9	13,5	-	RX20SFC9
38	24	1 1/2	51,6	420	79,3	18,3	13,5	-	RX24SFC9

indunorm.de

Ihren Preis und die aktuelle Verfügbarkeit des Artikels finden Sie im InduShop. Einfach und schnell bestellen!



Gewindeschutzkappen

Gewindeschutzkappen aus PVC für Innen- und Außengewinde.



Anschlussgewinde	Beschreibung	Artikelnummer
Für BSP Innengewinde		
G 1/8	Gewindeschutzkappe aus PVC für Innengewinde	GSK02BF
G 1/4	Gewindeschutzkappe aus PVC für Innengewinde	GSK04BF
G 3/8	Gewindeschutzkappe aus PVC für Innengewinde	GSK06BF
G 1/2	Gewindeschutzkappe aus PVC für Innengewinde	GSK08BF
G 5/8	Gewindeschutzkappe aus PVC für Innengewinde	GSK10BF
G 3/4	Gewindeschutzkappe aus PVC für Innengewinde	GSK12BF
Für BSP Außengewinde		
G 1/8	Gewindeschutzkappe aus PVC für Außengewinde	GSK02BM
G 1/4	Gewindeschutzkappe aus PVC für Außengewinde	GSK04BM
G 3/8	Gewindeschutzkappe aus PVC für Außengewinde	GSK06BM
G 1/2	Gewindeschutzkappe aus PVC für Außengewinde	GSK08BM
G 5/8	Gewindeschutzkappe aus PVC für Außengewinde	GSK10BM
G 3/4	Gewindeschutzkappe aus PVC für Außengewinde	GSK12BM
G 1	Gewindeschutzkappe aus PVC für Außengewinde	GSK16BM
G 1 1/4	Gewindeschutzkappe aus PVC für Außengewinde	GSK20BM
G 1 1/2	Gewindeschutzkappe aus PVC für Außengewinde	GSK24BM
G 2	Gewindeschutzkappe aus PVC für Außengewinde	GSK32BM
Für metrisches Innengewinde		
M12x1,5	Gewindeschutzkappe aus PVC für Innengewinde	GSK-M12X1,5MSOF
M14x1,5	Gewindeschutzkappe aus PVC für Innengewinde	GSK-M14X1,5MSOF
M16x1,5	Gewindeschutzkappe aus PVC für Innengewinde	GSK-M16X1,5MSOF
M18x1,5	Gewindeschutzkappe aus PVC für Innengewinde	GSK-M18X1,5MSOF
M20x1,5	Gewindeschutzkappe aus PVC für Innengewinde	GSK-M20X1,5MSOF
M22x1,5	Gewindeschutzkappe aus PVC für Innengewinde	GSK-M22X1,5MSOF
M24x1,5	Gewindeschutzkappe aus PVC für Innengewinde	GSK-M24X1,5MSOF
M26x1,5	Gewindeschutzkappe aus PVC für Innengewinde	GSK-M26X1,5MSOF
M30x2	Gewindeschutzkappe aus PVC für Innengewinde	GSK-M30X2MSOF
M36x2	Gewindeschutzkappe aus PVC für Innengewinde	GSK-M36X2MSOF
M42x2	Gewindeschutzkappe aus PVC für Innengewinde	GSK-M42X2MSOF
M45x2	Gewindeschutzkappe aus PVC für Innengewinde	GSK-M45X2MSOF
M52x2	Gewindeschutzkappe aus PVC für Innengewinde	GSK-M52X2MSOF
Für metrisches Außengewinde		
M12X1,5	Gewindeschutzkappe aus PVC für Außengewinde	GSK-M12X1,5ME
M14X1,5	Gewindeschutzkappe aus PVC für Außengewinde	GSK-M14X1,5ME
M16X1,5	Gewindeschutzkappe aus PVC für Außengewinde	GSK-M16X1,5ME
M18X1,5	Gewindeschutzkappe aus PVC für Außengewinde	GSK-M18X1,5ME
M20X1,5	Gewindeschutzkappe aus PVC für Außengewinde	GSK-M20X1,5ME
M22X1,5	Gewindeschutzkappe aus PVC für Außengewinde	GSK-M22X1,5ME
M24X1,5	Gewindeschutzkappe aus PVC für Außengewinde	GSK-M24X1,5ME
M26X1,5	Gewindeschutzkappe aus PVC für Außengewinde	GSK-M26X1,5ME
M30X2	Gewindeschutzkappe aus PVC für Außengewinde	GSK-M30X2ME
M36X2	Gewindeschutzkappe aus PVC für Außengewinde	GSK-M36X2ME
M42X2	Gewindeschutzkappe aus PVC für Außengewinde	GSK-M42X2ME
M45X2	Gewindeschutzkappe aus PVC für Außengewinde	GSK-M45X2ME
M52X2	Gewindeschutzkappe aus PVC für Außengewinde	GSK-M52X2ME

Gewindeschutzkappen (Fortsetzung)



Gewindeschutzkappen aus PVC für Innen- und Außengewinde.

Schlauch-
Armaturen

Anschlussgewinde	Beschreibung	Artikelnummer
UN/UNF Innengewinde		
7/16 - 20 UNF	Gewindeschutzkappe aus PVC für Innengewinde	GSK07JF
1/2 - 20 UNF	Gewindeschutzkappe aus PVC für Innengewinde	GSK08JF
9/16 - 18 UNF	Gewindeschutzkappe aus PVC für Innengewinde	GSK09JF
3/4 - 16 UNF	Gewindeschutzkappe aus PVC für Innengewinde	GSK12JF
7/8 - 14 UNF	Gewindeschutzkappe aus PVC für Innengewinde	GSK14JF
1 1/16 - 12 UN	Gewindeschutzkappe aus PVC für Innengewinde	GSK17JF
1 5/8 - 12 UN	Gewindeschutzkappe aus PVC für Innengewinde	GSK26JF
1 7/8 - 12 UN	Gewindeschutzkappe aus PVC für Innengewinde	GSK30JF
UN/UNF Außengewinde		
9/16 - 18 UNF	Gewindeschutzkappe aus PVC für Außengewinde	GSK09JM
1 1/16 - 12 UN	Gewindeschutzkappe aus PVC für Außengewinde	GSK17JM
1 5/8 - 12 UN	Gewindeschutzkappe aus PVC für Außengewinde	GSK26JM



Bestellen geht bei Indunorm
jetzt noch **schneller**
und **einfacher!**
Mit dem **InduScan.**

Sprechen Sie uns an!
Wir beraten Sie gerne.

Indu Shop
www.indunorm.de

Kunststoff-Schutzkappen



Kunststoff-Schutzkappen von Indunorm eröffnen eine Vielzahl von Anwendungsmöglichkeiten zum Schutz vor Schmutz und Beschädigungen, z.B. bei Rohrenden und Gewinden.

Die wesentlichen Vorteile sind:

- kostengünstig
- universell einsetzbar
- Schutz vor Verschmutzung
- Schutz vor Beschädigung
- Lieferung in kleinen Packungseinheiten

Außengew. zöllig u. metr.				Überwurfmutter, Innengewinde zöllig und metrisch														Schutzkappe		Artikel- nr.
BM (T) Size	JM Size	NM Size	ME/GE L / S	Schlüsselweite von – bis	BF, FF Size	BJF Size	BOF Size	MJF Size	JF Size	LORF Size	MS(O)F L	MS(O)F S	MF	GF	HWN HWN OE	SFH3	SFH6	Abmessung Innend. x Länge		
02	07	02																	8,71 x 12,70	XK9S
04	08/09	04	M12/14																11,10 x 12,70	XK11S
			M16	13,50 – 14,49					07		M12								13,49 x 12,70	XK13S
06		06	M18	14,50 – 16,49	02				08										15,88 x 19,05	XK16S
12			M20	16,50 – 18,49					09	04	M14								17,45 x 19,05	XK17S
08	14	08	M22	18,50 – 20,49	04	04	04	M14			M16	M16							19,05 x 19,05	XK19S
10			M24	20,50 – 22,49	06	06	06	M18		06	M18	M18							21,41 x 25,40	XK21S
12	17	12	M26	22,50 – 24,49					12	08		M20		M20					23,80 x 19,05	XK24S
				24,50 – 27,49		08	08	M22	14		M22	M22							25,40 x 25,40	XK25S
	19		M30																26,99 x 25,40	XK27S
16	21	16		27,50 – 30,49	10		10	M24		10		M24		M24			08	08	28,58 x 25,40	XK29S
			M36	30,50 – 32,49	12	12	12		17		M26/27								31,75 x 25,40	XK32S
				32,50 – 36,49				M30	19	12	M30	M30	M30	M30	M22	12	12		34,93 x 25,40	XK35S
20	26	20	M42	36,50 – 38,49					21										38,10 x 25,40	XK38S
24	30	24	M45	39,50 – 41,49			16			16	M36					16	16		41,28 x 25,40	XK41S
			M52	45,50 – 47,49								M36	M38	M36		20			47,63 x 25,40	XK48S
				47,50 – 50,49	20				26	20	M45	M42					20		50,80 x 25,40	XK51S
32		32		54,50 – 57,49	24				30	24			M45	M45		24			57,15 x 25,40	XK57

indunorm.de

Ihren Preis und die aktuelle Verfügbarkeit des Artikels finden Sie im InduShop. Einfach und schnell bestellen!



Schutzkappen



Kunststoffschutzkappe für SAE-Flansche

Beschreibung	Artikelnummer
Kunststoffschutzkappe für 3.000psi SAE-Flansch 1/2"	HX-SFH3-08SK
Kunststoffschutzkappe für 3.000psi SAE-Flansch 5/8" + 3/4"	HX-SFH3-10/12SK
Kunststoffschutzkappe für 3.000psi SAE-Flansch 1"	HX-SFH3-16SK
Kunststoffschutzkappe für 3.000psi SAE-Flansch 1 1/4"	HX-SFH3-20SK
Kunststoffschutzkappe für 3.000psi SAE-Flansch 1 1/2"	HX-SFH3-24SK
Kunststoffschutzkappe für 3.000psi SAE-Flansch 2"	HX-SFH3-32SK
Kunststoffschutzkappe für 6.000psi SAE-Flansch 1/2"	HX-SFH6-08SK
Kunststoffschutzkappe für 6.000psi SAE-Flansch 5/8" + 3/4"	HX-SFH6-10/12SK
Kunststoffschutzkappe für 6.000psi SAE-Flansch 1"	HX-SFH6-16SK
Kunststoffschutzkappe für 6.000psi SAE-Flansch 1 1/4"	HX-SFH6-20SK
Kunststoffschutzkappe für 6.000psi SAE-Flansch 1 1/2"	HX-SFH6-24SK
Kunststoffschutzkappe für 6.000psi SAE-Flansch 2"	HX-SFH6-32SK

Ölkissen

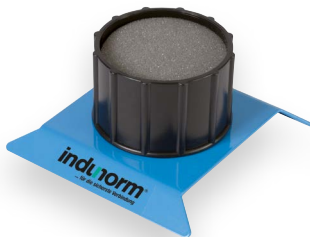

Das Einölen des Nippels vor der Montage erleichtert das Einführen in den Schlauch. Das Schmiermittel kann mit Hilfe des Ölkissens richtig dosiert werden.

Artikelnummer
OELKISSEN

Aufweitdorn für Tecalan®-Schläuche

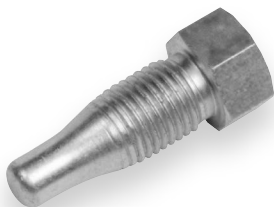

Aufweitdorn für Tecalanschlauch. Mit Hilfe des Aufweitdornes wird eine Nippelmontage vereinfacht.

DN	Size	Zoll	Artikelnummer
04	2	1/8	AWD-04
06	4	1/4	AWD-06
08	5	5/16	AWD-08
10	6	3/8	AWD-10

Prüfdorne ■

Vorteile für den qualitätsbewussten Einbinder

- Armaturen sind ausgelegt für höchste Sicherheit in der Anwendung von Hochdrucksystemen.
- Lagerkosten werden bis zu 45% durch die deutliche Verringerung der benötigten Komponentenzahl reduziert.
- Indunorm hat einen Servicegrad im Armaturensortiment von ca. 99%. Auch weniger oft benötigte Typen sind sofort ab Lager Neukirchen-Vluyn lieferbar. So erhöhen Sie Ihre Servicefähigkeit erheblich!
- Hochwertige Komponenten aus europäischer Fertigung.
- Qualitätskomponenten aus einer Hand.
- Höchste Sicherheit für Ihre Mitarbeiter und in der Endanwendung.
- Einfache und hochwirksame Einbindekontrolle.



Schlauch-Armaturen

Aktuelle Pressmaßtabellen zum Download finden Sie auf www.indunorm.de

■ Prüfdorne ZUR KONTROLLE DER RICHTIGEN NIPPELEINSCHNÜRUNG

Beschreibung	Artikelnummer
XV-Armaturen	
Prüfdornsatz für XV-Armaturen DN 06 bis DN 31	PDS-XV06-32
Prüfdorn für XV-Armaturen DN 06 und DN 08	PD-XV06-08
Prüfdorn für XV-Armaturen DN 10 und DN 12	PD-XV10-12
Prüfdorn für XV-Armaturen DN 16 und DN 19	PD-XV16-20
Prüfdorn für XV-Armaturen DN 25 und DN 31	PD-XV25-32
Prüfdorn für XV-Armaturen DN 38 und DN 51	PD-XV40-50
HV-Armaturen	
Prüfdorn für HV-Armaturen DN 16 und DN 19	PD-HV16-20
Prüfdorn für HV-Armaturen DN 25 und DN 31	PD-HV25-32
HI-Armaturen	
Prüfdorn für HI-Armaturen DN 38 und DN 51	PD-HI40-50
XJ-Armaturen	
Prüfdorn für XJ-Armaturen DN 06 und DN 10	PD-TP10HS

